





Upute za uporabu i postavljanje Perilice rublja



Prije postavljanja - instaliranja - prve uporabe, **obvezno** pročitajte upute za uporabu. Time ćete zaštititi sebe i izbjeći oštećenja.

Sadržaj

Vaš doprinos zaštiti okoliša	6
Sigurnosne napomene i upozorenja	7
Upravljanje perilicom rublja	15
Upravljačka ploča.....	15
Simboli na upravljačkoj ploči.....	16
Simboli na zaslonu	17
Senzorske tipke i zaslon na dodir sa senzorskim tipkama.....	18
Osnovni izbornik.....	18
Primjeri upravljanja	19
Prva uporaba	20
Ekološki prihvatljivo pranje	25
Potrošnja sredstva za pranje	25
1. Priprema rublja	26
2. Punjenje perilice rublja	27
3. Odabir programa	28
4. Odabir postavki programa	29
5. Dodavanje sredstva za pranje	31
Zasebno dodavanje omekšivača ili sredstva za održavanje oblika.....	32
Zasebno štirkanje.....	32
6. Pokretanje programa - završetak programa	35
Odgoda početka programa	36
Pregled programa	37
Posebni programi	39
Programski paketi.....	41
Dodatne opcije	48
Prepranje 	48
Namakanje 	48
Predispiranje 	48
Predglačanje 	48
Dodatno ispiranje 	48
Posebnosti u tijeku programa	49
Centrifugiranje	49
Zaštita od gužvanja	49

Promjena tijeka programa	50
Promjena programa	50
Prekid programa	50
Uključivanje perilice rublja nakon prekida mrežnog napajanja	50
Dodavanje/vađenje rublja	51
Sredstvo za pranje	52
Prikladno sredstvo za pranje	52
Preporuke vezane za sredstva za pranje sukladno direktivi (EU) br. 1015/2010	52
Čišćenje i održavanje	53
Čišćenje kućišta i upravljačke ploče	53
Čišćenje ladice za doziranje	53
Čišćenje bubnja, spremnika za lužinu i sustava za odvod vode	55
Čišćenje sita na dovodu vode	55
Što učiniti ako	57
Program pranja se ne može pokrenuti	57
Program i poruka o greški	58
Na zaslonu se prikazuje poruka greške	59
Nezadovoljavajući učinak pranja	60
Općeniti problemi s perilicom	61
Vrata se ne mogu otvoriti	63
Otvaranje vrata kod začepljenja odvoda i/ili prekida napajanja	64
Servis	67
Kontakt u slučaju smetnji	67
EPREL baza podataka	67
Dodatni pribor	67
Ugradnja	68
Prednja strana	68
Stražnja strana	69
Mogućnosti postavljanja	70
Napomene za postavljanje	70
Transport perilice rublja na mjesto postavljanja	71
Površina za postavljanje	72
Demontaža transportnog osiguranja	72
Montaža transportnog osiguranja	74
Upravljanje perilice rublja	75
Okov za pričvršćenje postolja	76
Vanjske naprave za upravljanje	78
Sustav za naplatu	78

Sadržaj

Priključak na vodu	79
Priključak na hladnu vodu	79
Priključak na toplu vodu*	79
Odvod vode.....	80
Odvodni ventil	80
Odvodna pumpa	80
Električni priključak.....	81
Tehnički podaci	82
Izjava o sukladnosti	83
Podaci o potrošnji	84
Razina nadzora	86
Pristup putem zaporke	86
Promjena zaporke	86
Otvaranje razine nadzora.....	86
Napuštanje razine nadzora.....	86
Jezik	87
Svjetlina	87
Dnevno vrijeme.....	87
Glasnoća sig. završ.	87
Glasnoća tona tipki	87
Glasnoća poz. signala	87
Zvučni signal greške.....	87
Memorija.....	87
Zaštita od gužvanja	88
Hlađenje lužine	88
„Prikazi” u stanju isključenosti	88
Odgoda početka	89
Naziv programa	89
Vidljivost parametara.....	89
Voda pretrpanje	90
Voda glavno pranje.....	90
Voda prvo ispiranje.....	90
Voda zadnje ispiranje	90
Niži tlak vode	91
Prepoznavanje napunjenosti	91
Ranije upozorenje brojačem.....	91
Razina rub. za isk./šareno	91
Razina Jednost. za održavanje.....	91
Temp. pretrpanje rub. za isk./šar.	91
Vrijeme pranja pretrpanje	92
Vrijeme pranja rub. za isk./šar.	92

Vrijeme pranja Jednost. za odr.	92
Predispiranje rub. za isk./šar.	92
Predispiranje Jednost. za odr.	92
Pretrp. r. za isk./ šareno/Jed. odr.	92
Ispiranje rub. za iskuhav./šareno	92
Ispiranje Jednost. za odr.	93
Dezinfekcijsko ispiranje	93
Programski paketi.....	93
Kôd za program za dezinfekciju	94
Smanjenje temperature	94
Automatika količine	94
CapDosing.....	94
Predglačanje.....	94
Higijena.....	94
Automatsko doziranje.....	95
Vrijednost podešavanja za doziranje 1–6	95
Odabir KOM modula	95
Raspoloživost Miele digitalnih proizvoda	96
WLAN/LAN	96
Vrijeme mreže	97
Vanjsko zaklj. programa	97
Signal vršnog opterećenja.....	97
Sprječav. vršnog opt.	97
Remote	97
RemoteUpdate	98
SmartGrid	98
Izmjenična struja.....	98
Grijanje	98
Pravne informacije.....	99
Autorska prava i licence za softver za rukovanje i upravljanje	99
Uređaj za naplatu	99
Postavke za uređaj za naplatu.....	99
Povratni signal na uređaju za naplatu.....	100
Zaključavanje naplate.....	100
Besplatni programi	101
Brisanje signala naplate	101
Vrijeme nadzora kontakta.....	101

Vaš doprinos zaštiti okoliša

Zbrinjavanje ambalaže

Ambalaža štiti uređaj od oštećenja tijekom transporta. Ambalažni materijal odabran je imajući u vidu utjecaj na okoliš i mogućnost zbrinjavanja te se zato može reciklirati.

Recikliranjem ambalažnog materijala štede se sirovine i smanjuje nakupljanje otpada.

Zbrinjavanje dotrajalog uređaja

Električni i elektronički uređaji sadrže brojne korisne materijale. Sadrže i određene tvari, mješavine i dijelove, koji su bili neophodni za njihovu funkciju i sigurnost. Te tvari u kućnom otpadu ili zbog nepropisnog zbrinjavanja mogu naškoditi zdravlju ljudi i okolišu. Stoga dotrajali uređaj nikada nemojte bacati u kućni otpad.



Umjesto takvog načina zbrinjavanja koristite službene sabirne centre za prihvatanje i daljnju obradu dotrajalih električnih i elektroničkih uređaja u zajednici, na prodajnom mjestu ili kod tvrtke Miele. Ukoliko se na uređaju nalaze osobni podaci, iste preporučujemo izbrisati. Ukoliko ih ostavite na uređaju, to činite na vlastitu odgovornost. Molimo pazite da je do transporta Vaš stari uređaj zbrinut na način da ne dovodi djecu u opasnost.

Sigurnosne napomene i upozorenja

Ova perilica rublja odgovara propisanim sigurnosnim odredbama. Međutim, nepropisna uporaba može dovesti do ozljeda osoba ili oštećenja stvari.

Pročitajte pažljivo ove upute za uporabu prije puštanja u pogon perilice rublja. U njima se nalaze važne napomene o ugradnji, sigurnosti, uporabi i održavanju uređaja. Time ćete zaštititi sebe i izbjeći oštećenja na perilici rublja.

U skladu s Normom IEC 60335-1, tvrtka Miele izričito navodi da morate u potpunosti pročitati i slijediti poglavlje o postavljanju perilice rublja kao i sigurnosne napomene i upozorenja.

Tvrtka Miele ne može preuzeti odgovornost za štete uzrokovane nepoštivanjem ovih napomena.

Sačuvajte ove upute za uporabu i predajte ih eventualnom budućem vlasniku uređaja.

Kod upućivanja drugih osoba u rad sa perilicom rublja, na raspolaganje im stavite ove sigurnosne napomene i upozorenja i/ili ih objasnite.

Namjenska uporaba

- ▶ Perilica rublja je namijenjena isključivo pranju tekstila kojeg je proizvođač na etiketi za održavanje označio kao rublje koje se može prati u perilici. Drugi načini uporabe mogu biti opasni. Proizvođač ne preuzima odgovornost za štete nastale nenamjenskom uporabom ili nepravilnim rukovanjem.
- ▶ Perilica za rublje se mora koristiti u skladu s uputama za uporabu, redovito održavati i provjeravati obzirom na ispravnost rada.
- ▶ Ova perilica za rublje nije namijenjena korištenju na otvorenom.
- ▶ Ova se perilica rublja smije koristiti i u javnim prostorima.
- ▶ Osobe koje zbog svojih tjelesnih, osjetilnih ili umnih sposobnosti ili neiskustva ili nepoznavanja uređaja nisu u stanju sigurno rukovati perilicom, ne smiju je upotrebljavati bez nadzora odgovorne osobe.

Sigurnosne napomene i upozorenja

- ▶ Djeca mlađa od 8 godina ne smiju biti u blizini perilice rublja, osim kad su pod stalnim nadzorom.
- ▶ Djeca starija od 8 godina smiju koristiti perilicu rublja bez nadzora samo ako im je objašnjeno kako sigurno koristiti perilicu rublja. Djeca moraju biti u mogućnosti prepoznati i razumjeti opasnosti koje proizlaze iz pogrešnog rukovanja uređajem.
- ▶ Djeca ne smiju čistiti ni održavati perilicu rublja bez nadzora.
- ▶ Nadgledajte djecu koja se zadržavaju u blizini perilice rublja. Nemojte djeci dopustiti da se igraju perilicom.
- ▶ Programi za dezinfekciju ne smiju se prekidati, jer bi to utjecalo na rezultat dezinfekcije. Vlasnik u svakodnevnom radu mora odgovarajućim ispitivanjima osigurati dezinfekcijski standard termičkog i kemotermičkog postupka.

Tehnička sigurnost

- ▶ Pregledajte perilicu rublja prije postavljanja kako biste uočili eventualna vidljiva oštećenja. Oštećenu perilicu rublja nemojte postavljati niti uključivati.
 - ▶ Električna sigurnost perilice rublja može se zajamčiti samo ako je priključena na propisno instaliranu instalaciju sa zaštitnim vodičem. Vrlo je važno da se ovaj temeljni sigurnosni uvjet provjeri i, u slučaju sumnje, instalacija prepusti na provjeru stručnoj osobi. Tvrtka Miele ne može biti odgovorna za štete nastale zbog nedostatka ili prekida zaštitnog vodiča.
 - ▶ Nestručni popravci mogu uzrokovati ozbiljne opasnosti za korisnika, za koje proizvođač ne može preuzeti odgovornost. Popravke smiju izvoditi samo ovlašteni Miele servisi, jer u suprotnom za nastale štete ne važi jamstvo.
 - ▶ Nemojte vršiti preinake perilice rublja bez izričite suglasnosti tvrtke Miele.
 - ▶ U slučaju problema ili tijekom čišćenja i održavanja perilice rublja, perilica je odspojena od napajanja samo u sljedećim slučajevima:
 - ako je utikač perilice rublja izvučen iz zidne utičnice ili
 - ako je osigurač instalacije u zgradi isključen ili
 - ako je rastalni osigurač u instalaciji zgrade odvrnut do kraja.
- Pogledajte i poglavlje „Ugradnja“, odlomak „Električni priključak“.

Sigurnosne napomene i upozorenja

- ▶ Ako se priključni kabel ošteti, mora ga zamijeniti ovlašteni Miele servis kako bi se izbjegla opasnost za korisnika.
- ▶ Perilica se priključuje na dovod vode samo ako ste upotrijebili novi komplet crijeva. Stari kompleti crijeva ne smiju se ponovno upotrijebiti. Komplete crijeva kontrolirajte u redovitim razmacima. Tako ćete ih moći pravovremeno zamijeniti i izbjeći štete od vode.
- ▶ Neispravni dijelovi zamjenjuju se isključivo originalnim Miele rezervnim dijelovima. Samo uporabom tih dijelova tvrtka Miele može jamčiti potpuno ispunjavanje sigurnosnih zahtjeva.
- ▶ Iz sigurnosnih razloga nemojte upotrebljavati produžne kablove, višestruke utičnice i sl. (opasnost od požara zbog pregrijavanja).
- ▶ Kod profesionalne uporabe perilice rublja vrijede propisi i odredbe Njemačkog osiguranja od nezgode (DGUV). Preporuča se provođenje provjera u skladu s propisima- i pravilnikom Njemačkog zakonskog osiguranja od ozljeda - DGUV100-500 /poglavlje 2.6/ odlomak 4. Ispitna knjiga potrebna za ispitnu dokumentaciju dobavljiva je kod Miele servisne službe.
- ▶ Ova se perilica rublja ne smije koristiti na pokretnim mjestima (npr. na brodovima).
- ▶ Pročitajte upute u poglavlju „Ugradnja“ kao i poglavlje „Tehnički podaci“.
- ▶ Ako je perilica rublja opremljena mrežnim utikačem, utikač mora biti uvijek dostupan kako bi se perilica rublja mogla odspojiti od napajanja.

Sigurnosne napomene i upozorenja

- ▶ Ako je predviđen fiksni priključak, u sklopu instalacije mora postojati uvijek dostupna naprava za odvajanje svih polova, kako bi se perilica rublja mogla isključiti iz napajanja.
- ▶ Ova perilica rublja je zbog posebnih zahtjeva (koji se odnose na temperaturu, vlagu, kemijsku postojanost, otpornost na trošenje i vibracije) opremljena posebnim rasvjetnim tijelom. Ovo rasvjetno tijelo smije se koristiti samo za predviđenu namjenu. Rasvjetno tijelo nije prikladno za osvjetljenje prostorija. Zamjenu dijelova vrši isključivo ovlaštena stručna osoba ili Miele servis. Ova perilica sadrži 1 izvor svjetlosti razreda energetske učinkovitosti G.
- ▶ Pouzdana i sigurna uporaba perilice jamči se samo kad je perilica priključena na javnu električnu mrežu.
- ▶ Pravo na jamstvo gubite kada perilicu posuđa popravljaju osobe neovlaštene od strane tvrtke Miele.

Propisna uporaba

- ▶ Maksimalna količina punjenja iznosi 7,0 kg (suhog rublja). O manjim količinama punjenja za pojedine programe informacije ćete pronaći u poglavlju „Pregled programa“.
- ▶ Svoju perilicu rublja ne postavljajte u prostorije u kojima postoji opasnost od smrzavanja. Zamrznuta crijeva mogu popucati ili prsnuti, a i pouzdanost elektronike na temperaturama ispod ledišta se smanjuje.
- ▶ Prije prve uporabe uklonite transportno osiguranje na stražnjoj strani perilice rublja (pogledajte poglavlje „Ugradnja“, odlomak „Uklanjanje transportnog osiguranja“). Ako se transportno osiguranje ne ukloni, kod centrifugiranja može doći do oštećenja perilice rublja i obližnjeg namještaja/uređaja.
- ▶ Zatvorite slavinu za vodu u slučaju duže odsutnosti (npr. tijekom godišnjeg odmora), posebno ako se u blizini perilice rublja ne nalazi podni odvod.

Sigurnosne napomene i upozorenja

- ▶ **Opasnost od prelijevanja!** Prije stavljanja odvodnog crijeva na umivaonik provjerite otječe li voda dovoljno brzo. Osigurajte odvodno crijevo od pada. Reaktivna sila vode koja istječe može neučvršćeno crijevo izbaciti iz umivaonika.
- ▶ Pripazite da se s rubljem ne peru strana tijela (npr. čavli, igle, kovanice, spajalice za papir). Strana tijela mogu oštetiti dijelove perilice (npr. kadu i bubanj). Oštećeni dijelovi perilice mogu, nadalje, oštetiti rublje.
- ▶ Kod pravilnog doziranja sredstva za pranje nije potrebno čistiti perilicu rublja od kamenca. Ako se unatoč tome u perilici rublja nakupi toliko kamenca da je potrebno čišćenje, upotrijebite posebno sredstvo za uklanjanje kamenca sa zaštitom od korozije. Takvo sredstvo možete nabaviti u specijaliziranim prodavaonicama ili u Miele servisu. Strogo se pridržavajte uputa za uporabu sredstva za uklanjanje kamenca.
- ▶ Kod tekstilnih materijala obrađenih sredstvima za čišćenje koja sadrže otapala, mora se provesti provjera, da li se ti tekstilni materijali smiju obrađivati u perilici rublja. Ispitni kriteriji su napomene o opasnostima, snošljivost proizvoda za okoliš i ostali podatci.
- ▶ U perilici rublja nikada nemojte upotrebljavati sredstva za pranje koja sadrže otapala (npr. benzin za čišćenje). Ona mogu oštetiti dijelove uređaja i uzrokovati stvaranje otrovnih para. Opasnost od zapaljenja i eksplozije.
- ▶ U blizini perilice rublja nemojte skladištiti ili upotrebljavati benzin, petrolej i slične zapaljive tvari. Opasnost od zapaljenja i eksplozije
- ▶ Boje za tekstil moraju biti prikladne za uporabu u perilici rublja. Strogo se pridržavajte uputa za njihovu uporabu koje navodi proizvođač.
- ▶ Sredstva za uklanjanje boje mogu zbog sadržaja sumpora uzrokovati koroziju. Sredstva za uklanjanje boje ne smiju se upotrebljavati u perilicama.

Sigurnosne napomene i upozorenja

- ▶ Izbjegavajte kontakt površina od plemenitog čelika (prednja stranica, poklopac, obloga) s tekućim sredstvima za pranje i dezinfekciju koja sadrže klor ili natrijev hipoklorit. Djelovanje tih sredstava može uzrokovati koroziju plemenitog čelika. Agresivne pare lužine za izbjeljivanje koja sadrži klor također mogu uzrokovati koroziju. Stoga otvorene spremnike takvih sredstava nemojte držati u neposrednoj blizini uređaja.
- ▶ Perilica se ne smije prati visokotlačnim peračem niti vodenim mlazom.
- ▶ Kod uporabe i kombiniranja pomoćnih sredstava za pranje i specijalnih proizvoda obavezno poštujujte upute za uporabu koje navodi proizvođač. Takvo sredstvo primijenite samo za slučajeve koje je predvidio proizvođač kako biste izbjegli oštećenja materijala i burne kemijske reakcije.
- ▶ Ako sredstvo za pranje dospije u oči, odmah ih isperite dovoljnom količinom mlake vode. Ako se sredstvo slučajno proguta, odmah zatražite liječničku pomoć. Osobe s oštećenom ili osjetljivom kožom trebaju izbjegavati kontakt sa sredstvima za pranje.
- ▶ Prilikom dodavanja ili vađenja rublja tijekom glavnog pranja možete doći u kontakt sa sredstvom za pranje, pogotovo ako se sredstvo za pranje eksterno dozira. Pažljivo posežite u bubanj. U slučaju dodira lužine za pranje s kožom, kožu odmah isperite mlakom vodom.

Sigurnosne napomene i upozorenja



Pribor

- ▶ Upotrebljavajte isključivo Miele originalni pribor. Nadograde li se ili ugrade drugi dijelovi, gube se prava koja proizlaze iz garancije i eventualno jamstva i/ili odgovornosti za proizvod.
- ▶ Miele sušilica rublja i Miele perilica rublja mogu se postaviti u stup za pranje i sušenje. U tu svrhu je potreban Miele element za povezivanje perilice i sušilice koji se može naknadno kupiti. Pazite da element za povezivanje sušilice i perilice odgovara Miele sušilici i perilici rublja.
- ▶ Pazite da naknadno kupljeno Miele postolje odgovara predmetnoj perilici rublja.
- ▶ Miele vam jamči isporuku rezervnih dijelova bitnih za funkcioniranje uređaja minimalno 10 godina, a maksimalno 15 godina od dana prestanka proizvodnje uređaja.

Tvrtka Miele ne može preuzeti odgovornost za štete uzrokovane nepoštivanjem sigurnosnih napomena i upozorenja.

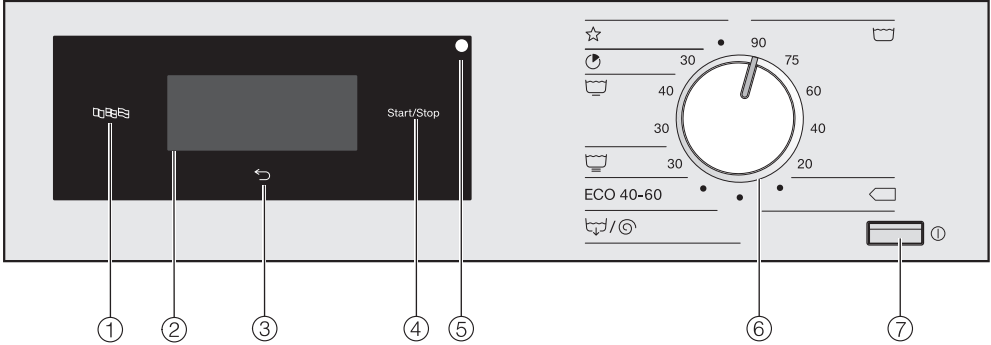
Upravljačka ploča



- ① **Senzorska tipka Jezik** 
Za odabir aktualnog jezika za upravljanje.
Jezik upravljanja se ponovo prikazuje po završetku programa.
- ② **Zaslon na dodir sa senzorskim tipkama**
Prikazuje odabrani program.
Sa senzorskim tipkama na zaslonu na dodir odabiru se programske postavke.
- ③ **Senzorska tipka Natrag** 
Povratak na razinu u izborniku.
- ④ **Senzorska tipka Start/Stop**
Pokreće odabrani program i prekida pokrenuti program.

- ⑤ **Optičko sučelje**
Za servisnu službu.
- ⑥ **Regulator za odabir programa**
Za odabir programa pranja.
Regulator za odabir programa može se okretati udesno ili ulijevo.
- ⑦ **Tipka** 
Za uključivanje i isključivanje perilice rublja.
Perilica rublja se automatski isključuje za uštedu energije. Isključivanje slijedi 15 minuta nakon završetka programa/zaštite od gužvanja ili nakon uključivanja, ako se uređajem dalje ne upravlja.

Upravljanje perilicom rublja

Simboli na upravljačkoj ploči

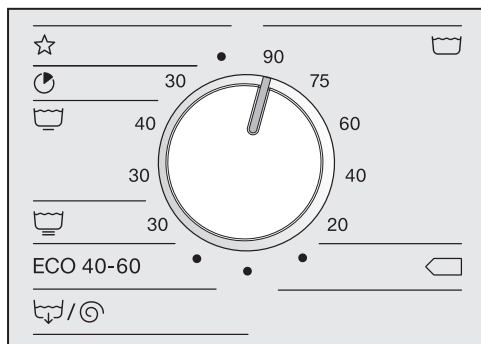

Rublje za iskuhavanje/šareno rublje



Pamuk <40°C / <60°C



Posebni programi



Brzi program



Jednostavno za održavanje



Osjetljivo rublje

ECO 40-60

Pamuk ECO 40-60



Izbacivanje vode/Centrifugiranje

Simboli na zaslonu



Temperatura: senzorskom tipkom *Temperatura* možete podesiti temperaturu programa pranja.



Broj okretaja: senzorskom tipkom *Broj okretaja* možete podesiti broj okretaja centrifuge programa pranja.



Dodatne opcije: senzorskom tipkom *Dodatne opcije* možete odabrati dodatne opcije za program pranja.



Pretpranje: senzorskom tipkom *Pretpranje* možete odabrati dodatnu opciju *Pretpranje* uz program pranja.



Predglačanje: Senzorskom tipkom *Predglačanje* možete odabrati dodatnu opciju *Predglačanje* uz program pranja.



Namakanje: Senzorskom tipkom *Namakanje* možete odabrati dodatnu opciju *Namakanje* uz program pranja.



Dodatno ispiranje: senzorskom tipkom *Dodatno ispiranje* možete odabrati dodatno ispiranje uz program pranja.



Ostali odabiri: senzorskom tipkom *Ostali odabiri* možete podesiti daljnje „Opcije“.



CapDosing: Senzorskom tipkom *CapDosing* možete odabrati doziranje sredstva za pranje putem kapsule.



Razina nadzora: senzorskom tipkom *Razina nadzora* možete mijenjati postavke perilice za rublje.



Odgoda početka programa: senzorskom tipkom *Odgoda početka programa* možete podesiti početak programa pranja ...



... ili završetak programa pranja



... ili vrijeme do početka programa.

Upravljanje perilicom rublja

Senzorske tipke i zaslon na dodir sa senzorskim tipkama

Senzorske tipke  i *Start/Stop* kao i senzorske tipke na zaslonu reagiraju na dodir prsta. Svaki dodir potvrđuje se zvučnim signalom. Glasnoću tipki možete podesiti ili isključiti (pogledajte poglavlje „Razina nadzora“).

Oštri predmeti, poput olovaka, mogu oštetiti upravljačku ploču sa senzorskim tipkama i zaslonom na dodir. Upravljačku ploču dodirujte samo prstima.

Osnovni izbornik

Osnovni izbornik nekog programa pranja, ovisno o programu, pokazuje različite vrijednosti.

Za programe s fiksnom postavkom temperature:

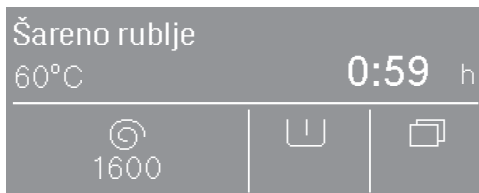

- izabrani program s podešenom temperaturom
- trajanje programa
- podešeni broj okretaja centrifuge
- moguće dodatne funkcije
- ostale moguće opcije i postavke korisničke razine

Za programe s varijabilnom postavkom temperature:



- odabrani program
- trajanje programa
- podešena temperaturu
- podešeni broj okretaja centrifuge
- moguće dodatne funkcije
- ostale moguće opcije i postavke korisničke razine

Primjeri upravljanja

Liste za odabir

Po strelicama \wedge i \vee desno na zaslonu prepoznajete raspoloživost popisa za odabir.

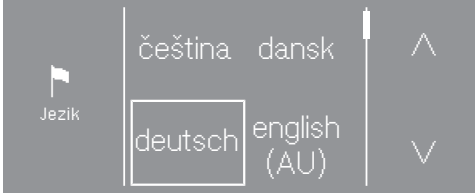

Dodirom na senzorsku tipku \vee popis se pomiče prema dolje. Dodirom na senzorsku tipku \wedge popis se pomiče prema gore.

Traka za pomicanje prikazuje ostale mogućnosti odabira.

Aktualno odabrana vrijednost označena je okvirom.

Dodirnite željenu vrijednost kako biste ju odabrali.

Jednostavan odabir

Kada strelice nisu vidljive odabir je ograničen na prikazane vrijednosti.

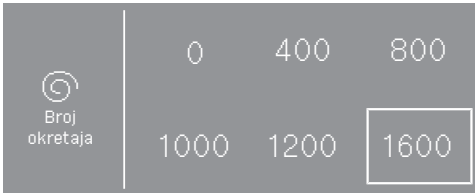

Aktualno odabrana vrijednost označena je okvirom.

Dodirnite željenu vrijednost kako biste ju odabrali.

Podešavanje brojki

Kako bi promijenili broječanu vrijednost, koristite strelicu \wedge i \vee iznad ili ispod brojki koje treba promijeniti.



Dodirnite strelice \wedge i \vee i potvrdite senzorskom tipkom OK.

Izlazak iz podizbornika

Podizbornik napuštate odabirom senzorske tipke Natrag \leftarrow .

Ako u podizborniku odaberete vrijednost i ne potvrdite ju s OK, odabirom senzorske tipke \leftarrow odbacujete ovu vrijednost.

Prva uporaba

⚠ Šteta uzrokovana pogrešnim postavljanjem i priključivanjem. Pogrešno postavljanje i priključivanje perilice rublja uzrokovati će teška oštećenja. Pročitajte poglavlje „Ugradnja“.

Pražnjenje bubnja

U bubnju se može nalaziti koljeno za odvodno crijevo i/ili pribor za ugradnju.

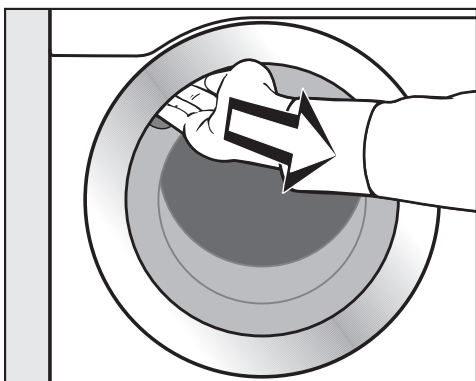

- Otvorite vrata povlačenjem.
- Izvadite koljeno i pribor za montažu.
- Zatvorite vrata laganim zamahom.

Uključivanje perilice rublja

- Pritisnite tipku ①.

Prikaz dobrodošlice svijetli.

Kod prvog puštanja u pogon utvrđuju se postavke za dnevno korištenje perilice rublja. Neke postavke možete promijeniti samo tijekom prvog puštanja u pogon. Nakon toga može ih promijeniti samo Miele servisna služba.

U potpunosti provedite prvo puštanje u pogon.

Postavke su dodatno opisane u poglavlju „Razina nadzora“.

Odabir jezika na zaslonu

Ponudena Vam je mogućnost odabira jezika na zaslonu. Promjena jezika je moguća u svakom trenutku (pogledajte poglavlje „Korisnička razina“, odlomak „Jezik“).

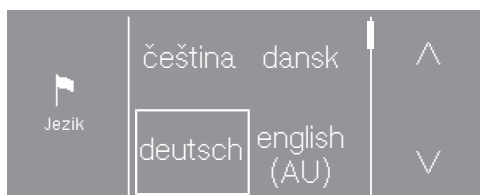

- Dodirnite senzorsku tipku ^ ili v,oliko puta dok se na zaslonu ne pojavi željeni jezik.
- Dodirnite senzorsku tipku željenog jezika.

Odabrani jezik označen je okvirom i zaslon prelazi na sljedeću postavku.

Napomena za vanjske uređaje

Slijedite napomenu o vanjskom hardveru.

- Potvrdite senzorskom tipkom OK.

Prije prvog puštanja u pogon priključite XCI-Box ili adapter ili umetnite komunikacijski modul u otvor za modul na stražnjoj strani sušilice. Kod toga perilica rublja mora biti odvojena od mrežnog napajanja. Tek nakon toga započnete s puštanjem u pogon.

Podešavanje svjetline zaslona

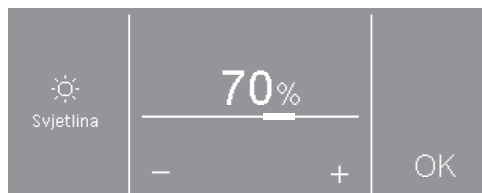

- Senzorskim tipkama – i + podesite željenu svjetlinu i potvrdite senzorskom tipkom OK.

Zaslon prelazi na sljedeću postavku.

Potvrda upita o satu

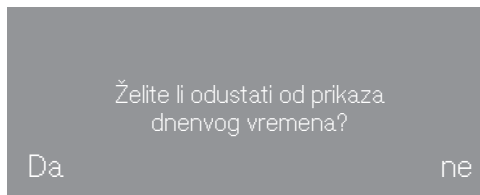

- Dodirnite senzorsku tipku da ili ne.

Ako ste odabrali da, preskačete postavku Dnevno vrijeme.

Ako ste odabrali ne, zaslon se mijenja na postavku Dnevno vrijeme.

Podešavanje sata

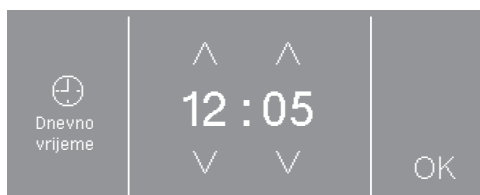

- Podesite sate senzorskim tipkama ∨ i ∧ i potvrdite senzorskom tipkom OK.

Zaslon prelazi na sljedeću postavku.

Prva uporaba

Odabir programskih paketa



- Dodirnite senzorsku tipku \wedge ili \vee , toliko puta dok se na zaslonu ne pojavi željeni programski paket.
- Dodirnite senzorsku tipku programskog paketa.

Zaslon prikazuje pripadajuće programe.

Aktivirani programi označeni su okvirom.

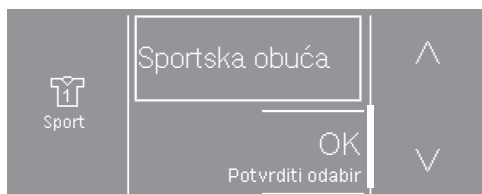

- Dodirnite senzorsku tipku programa.
- Programi se aktiviraju (okvir) ili deaktiviraju (bez okvira).
- Potvrdite senzorskom tipkom *OK*.

Zaslon se mijenja natrag na prikaz programskih paketa.

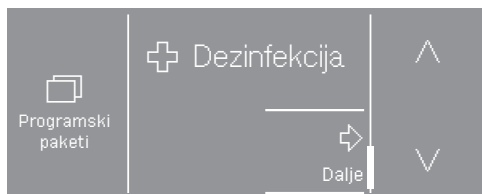

- Odaberite druge programske pakete ili potvrdite odabir senzorskom tipkom *Dalje*.

Zaslon prelazi na sljedeću postavku.

Postavljanje uređaja za naplatu

Ako želite postaviti uređaj za naplatu, pročitajte poglavlje „Razina nadzora“, odlomak „Uređaj za naplatu“.

Ako ne želite namjestiti uređaj za naplatu, možete preskočiti namještanje uređaja za naplatu.

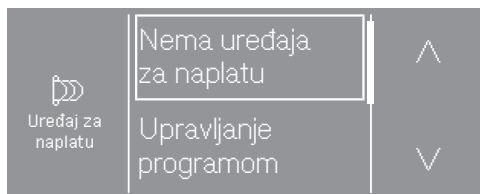

- Dodirnite senzorsku tipku *Nema uređaja za naplatu*.

Zaslon prelazi na sljedeću postavku.

Odabir vode za pretpranje



- Dodirnite senzorsku tipku **hladna**, ako je perilica rublja priključena samo na hladnu vodu, ili **topla**, ako je perilica rublja priključena na hladnu i toplu vodu.

Zaslon prelazi na sljedeću postavku.

Odabir vode za glavno pranje



- Dodirnite senzorsku tipku **hladna**, ako je perilica rublja priključena samo na hladnu vodu, ili **topla**, ako je perilica rublja priključena na hladnu i toplu vodu.

Na zaslonu se prikazuju sljedeće informacije.

Uklanjanje transportnog osiguranja

Zaslon će Vas podsjetiti da morate ukloniti transportno osiguranje.

 Šteta uzrokovana transportnim osiguranjem koje niste uklonili. Ako ne uklonite transportno osiguranje ono može uzrokovati štetu na perilici i namještaju/uređajima uz nju. Uklonite transportno osiguranje kako je opisano u poglavlju „Ugradnja“.

- Senzorskom tipkom **OK** potvrdite da je transportno osiguranje uklonjeno.

Na zaslonu se prikazuje poruka: Nastavite prvo puštanje u pogon u skladu s uputama za uporabu.

- Poruku potvrdite senzorskom tipkom **OK**.

Prva uporaba

Zaključivanje puštanja u pogon

Kako bi zaključili puštanje u pogon, morate pokrenuti program *Rublje za iskuhavanje/šareno rublje 60°C bez rublja* i bez sredstva za pranje.

Kod prekida mrežnog napajanja prije pokretanja prvog programa pranja (primjerice isključivanjem tipkom ⓪) možete još jednom provesti prvo puštanje u pogon.

Ako program pranja traje dulje od 20 minuta, neće se ponovno provesti prvo puštanje u pogon.

- Otvorite slavine za vodu.
- Okrenite regulator za odabir programa na položaj  *Rublje za iskuhavanje/šareno rublje 60°C*.

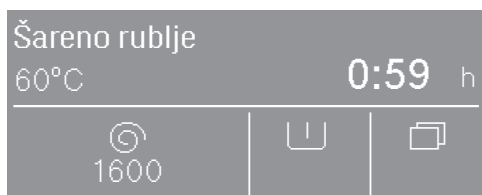

- Dodirnite senzorsku tipku *Start/Stop*.

Nakon završetka programa perilica je puštena u pogon.

Ako su priključeni programi za dezinfekciju, morate kao prvi postupak pranja provesti program *Termička dezinfekcija* s prikladnim sredstvom za pranje ali bez punjenja.

Potrošnja energije i vode

- Iskoristite maksimalnu količinu punjenja pojedinog programa pranja. U tom su slučaju potrošnja energije i vode, u ovisnosti o ukupnoj količini punjenja, najniže.
- Po potrošnji energije i vode učinkovitiji program ima u pravilu dulje trajanje programa. Uslijed produljenja trajanja programa, stvarno postignuta temperatura pranja može se smanjiti dok rezultat pranja ostaje isti.

Primjerice program *ECO 40–60* ima dulje trajanje od programa *Rublje za iskuhav./šareno 40°C ili 60°C*. Program *ECO 40–60* je po potrošnji energije i vode učinkovitiji no ima dulje trajanje.

- Male količine lagano zaprljanog rublja perite u programu *Brzi program*.
- Moderna sredstva za pranje omogućuju pranje pri niskim temperaturama (npr. 20°C). Za uštedu energije koristite odgovarajuće postavke temperature.
- Kod pranja rublja pri niskim temperaturama i/ili u slučaju korištenja tekućih sredstva za pranje postoji opasnost od stvaranja plijesni i neugodnog mirisa u perilici rublja. Za higijenu perilice rublja preporučuje se povremeno pokrenuti program pranja s temperaturom višom od 60°C.

Potrošnja sredstva za pranje

- Upotrijebite najviše onoliko sredstva za pranje koliko je navedeno na njegovoj ambalaži.
- Pri doziranju uzmite u obzir stupanj zaprljanja rublja.
- Smanjite doziranje sredstva za pranje kod manjih količina rublja (za oko $\frac{1}{3}$ sredstva manje kod polovičnog punjenja).

Upute za kasnije strojno sušenje

Odabrani broj okretaja centrifuge utječe na preostalu vlažnost rublja i emisiju buke perilice rublja.

Što je odabrani broj okretaja viši, to je manja preostala vlažnost rublja. No povećava se emisija buke perilice rublja.

Za uštedu energije prilikom sušenja, odaberite najveći mogući broj okretaja centrifuge pojedinog programa.

1. Priprema rublja

Pražnjenje džepova

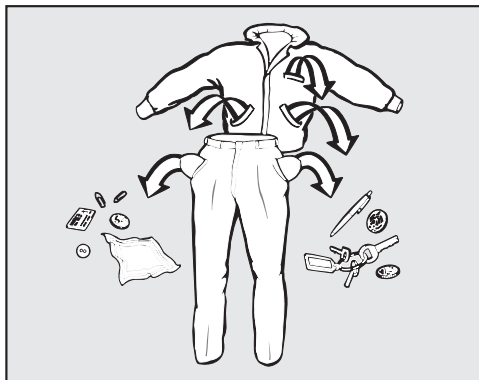

- Ispraznite džepove.

⚠ Strani predmeti mogu uzrokovati štetu.

Čavli, kovanice, uredske spajalice itd. mogu oštetiti rublje i dijelove perilice.

Prije pranja provjerite ima li u rublju za pranje kakvih stranih predmeta te ih uklonite.

Razvrstavanje rublja

- Razvrstajte rublje prema boji i simbolima na etiketi za održavanje.

Prethodna obrada mrlja

- Prije pranja uklonite eventualne mrlje s rublja. Upijte mrlju krpom koja ne ispušta boju.

⚠ Šteta uzrokovana sredstvima za čišćenje koja sadrže otapala.

Benzin za čišćenje, sredstva za uklanjanja mrlja itd. mogu oštetiti plastične dijelove.

Kod obrade rublja pripazite da sredstvo ne dođe u kontakt s plastičnim dijelovima.

⚠ Opasnost od eksplozije uslijed uporabe sredstva za čišćenje koja sadrže otapala.

Kod uporabe sredstva za čišćenje koja sadrže otapala može nastati eksplozivna mješavina.

U perilici rublja ne upotrebljavajte sredstva za čišćenje koja sadrže otapala.

Općeniti savjeti

- Nemojte prati rublje koje je označeno da se **ne smije prati** (☒).
- Kod zavjesa: uklonite kotačiće i olovnu traku ili ih povežite u vrećicu.
- Kod grudnjaka ušijte oslobođenu žicu ili je izvadite.
- Unutarnju stranu okrenite prema van, ako je to preporuka proizvođača.
- Zatvorite patent zatvarače, zatvarače na čičak, kukice i ušice.
- Navlake popluna i jastučnice zatvorite kako u njih ne bi dospjeli sitni dijelovi.
- Ostale savjete možete pronaći u poglavlju „Pregled programa“.

2. Punjenje perilice rublja

Otvaranje vrata

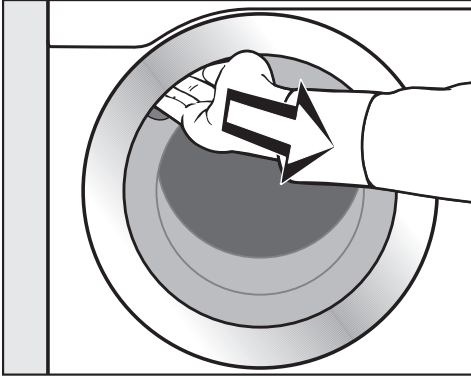

- Prihvatite rukom udubljenje i povucite vrata.

Prije no što u bubanj stavite rublje provjerite nalaze li se u njemu strana tijela.

- Rublje stavite u bubanj razdvojeno i rastresito.

Komadi rublja različite veličine poboljšavaju učinak pranja i bolje se raspoređuju tijekom centrifugiranja.

Kod maksimalnog punjenja je potrošnja energije i vode najmanja u usporedbi s količinom rublja. Prevelika količina rublja smanjuje učinak pranja i povećava gužvanje.

Zatvaranje vrata

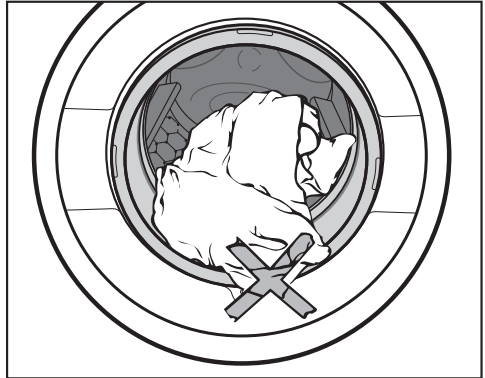

- Pripazite da ne priklješćite komad rublja između vrata i brtve.

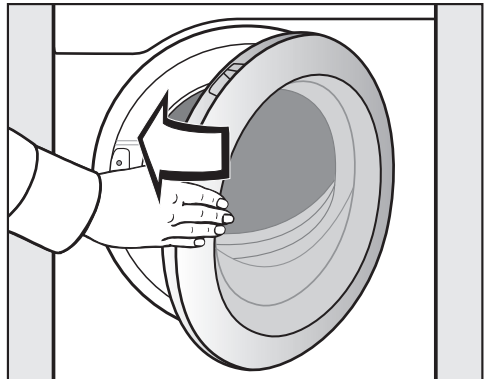

- Zatvorite vrata laganim zamahom.

3. Odabir programa

Uključivanje perilice rublja

- Pritisnite tipku ①.

Uključuje se osvijetljenje bubnja.

Osvjetljenje bubnja automatski se isključuje nakon 5 minuta ili nakon pokretanja programa.

Odabir programa

Odabir standardnih programa preko regulatora za odabir programa

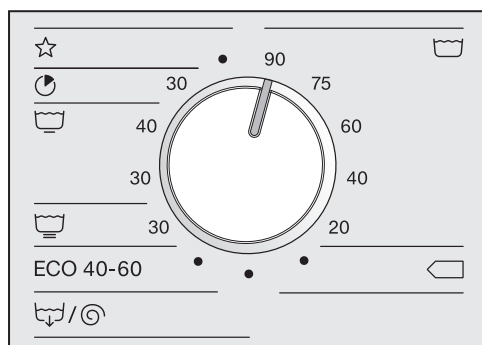

- Okrenite regulator za odabir programa na željeni program.

Na zaslonu se prikazuje odabrani program. Naposljetku zaslon prelazi u osnovni izbornik programa.

Odabir posebnih programa preko položaja regulatora za odabir programa ☆

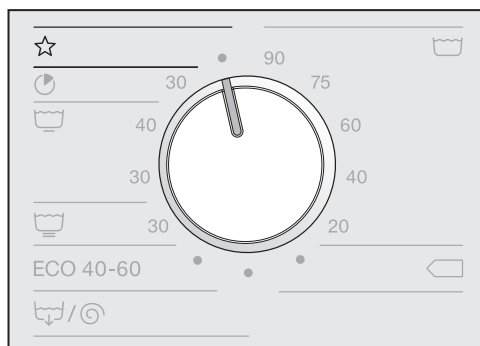

- Okrenite regulator za odabir programa u položaj ☆.

Željeni program možete odabrati putem zaslona.



- Dodirnite senzorsku tipku ^ ili v tako puta, dok se na zaslonu ne pojavi željeni program.
- Dodirnite senzorsku tipku programa.

Na zaslonu se prikazuje osnovni izbornik programa.

4. Odabir postavki programa

Odabir temperature

Kod nekih programa možete mijenjati pretpodešenu temperaturu.

- Dodirnite senzorsku tipku *Temperatura* .

Na zaslonu se prikazuje sljedeće:



- Odaberite željenu temperaturu.

Odabrana temperatura označena je okvirom.

Odabir broja okretaja centrifuge

Možete promijeniti predloženi broj okretaja.

- Dodirnite senzorsku tipku *Broj okretaja* .

Na zaslonu se prikazuje sljedeće:

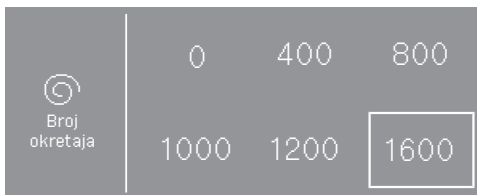

- Odaberite željeni broj okretaja centrifuge.

Odabrani broj okretaja je označen okvirom.

Odabir dodatnih opcija

Uz program pranja možete odabrati dodatne opcije.

U nekim se programima dodatna opcija nudi direktno u osnovnom izborniku.

- Dodirnite senzorsku tipku za dodatne opcije i dodatne će se opcije aktivirati.

U nekim se programima dodatne opcije biraju u podizborniku *Dodatne opcije*.

- Dodirnite senzorsku tipku *Dodatne opcije* .

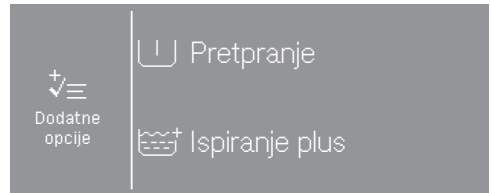

- Jednu za drugom odaberite jednu ili dvije ponuđene dodatne opcije.

Ne mogu se odabrati sve dodatne opcije uz svaki program pranja. Ako se ne nudi dodatna opcija, onda takva opcija nije dozvoljena za dotični program pranja.

4. Odabir postavki programa

Biranje dodatnih opcija

Možete aktivirati CapDosierung, odabrati vrijeme odgode početka programa ili promijeniti postavke perilice rublja.

- Dodirnite senzorsku tipku .

Na zaslonu se prikazuje sljedeće:

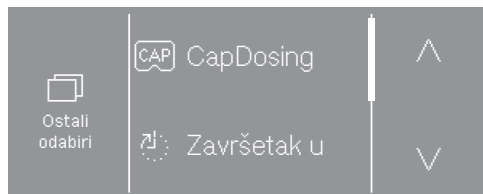

- Odaberite željenu opciju.

Zaslon se mijenja na podizbornik odabrane opcije.

Kod nekih programa *Odgoda početka programa* i *CapDosing* nisu mogući.

5. Dodavanje sredstva za pranje

Perilica rublja Vam nudi različite mogućnosti dodavanja sredstava za pranje.

Ladica za doziranje sredstva za pranje

Možete upotrebljavati sva sredstva za pranje rublja, koja su prikladna za perilicu rublja.

Doziranje sredstva za pranje

Pri doziranju poštujujte upute proizvođača sredstva za pranje.

Predoziranje dovodi do pojačanog stvaranja pjene.
Izbjegavajte predoziranje.

Doziranje ovisi o sljedećem:

- količini rublja
- stupnju zaprljanja rublja
- tvrdoći vode

Raspon tvrdoće	Ukupna tvrdoća u mmol/l	Njemačka tvrdoća °dH
Meka (I)	0-1,5	0-8,4
Srednja (II)	1,5-2,5	8,4-14
Tvrda (III)	preko 2,5	preko 14

Ako ne znate tvrdoću vode, raspitajte se kod vodoopskrbnog poduzeća.

Punjenje sredstva za pranje

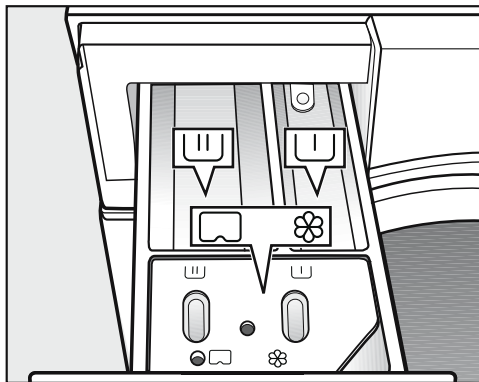

- Izvucite ladicu za doziranje i stavite sredstvo za pranje u pretince.

- U Sredstvo za pretpranje (preporučuje se podijeliti ukupnu količinu sredstva za pranje: $\frac{1}{3}$ u pretinac U i $\frac{2}{3}$ u pretinac UU)
- UU Sredstvo za glavno pranje
- ⊗/ Omekšivač, sredstvo za održavanje oblika, tekuća štirka i kapsula

Kod programa za dezinfekciju se pretinci U i UU mogu napuniti sredstvom za pranje za glavno pranje, ukoliko nije odabrano pretpranje.

5. Dodavanje sredstva za pranje

Zasebno dodavanje omekšivača ili sredstva za održavanje oblika

- Odaberite program *Dodatno ispiranje*.
- Po potrebi korigirajte broj okretaja centrifuge.

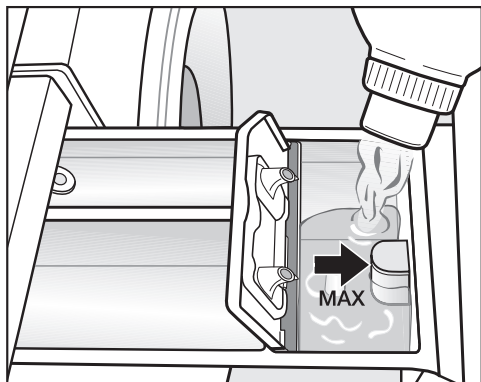

- Napunite omekšivač, sredstvo za održavanje oblika ili tekuću štirku u pretinac ☼. **Pripazite na maksimalnu razinu punjenja.**

- Dodirnite tipku *Start/Stop*.

Sa zadnjim ispiranjem, sredstvo se dodaje u program pranja. Na kraju programa pranja u komori se zadržava manja količina vode ☼.

Zasebno štirkanje

- Dozirajte i pripremite štirku prema uputi na ambalaži.
- Odaberite program *Štirkanje*.
- Dodajte štirku u pretinac ☼.
- Dodirnite tipku *Start/Stop*.

Savjet: Nakon višekratnog zasebnog ili automatskog dodavanja štirke očistite ladicu za doziranje, posebno usisnu cjevčicu.

Sredstva za uklanjanje boje ili za bojanje

⚠ Šteta uzrokovana sredstvom za uklanjanje boje.

Sredstva za uklanjanje boje mogu dovesti do korozije u perilici rublja.

U perilici nemojte upotrebljavati sredstva za uklanjanje boje.

Boje za tekstil moraju biti prikladne za uporabu u perilici rublja. Obavezno se pridržavajte napomena o korištenju dobivenih od proizvođača.

5. Dodavanje sredstva za pranje

Doziranje kapsulom

Postoje kapsule s 3 različita sadržaja:

- ☼ = Sredstva za njegu tkanina (npr. omekšivač, sredstvo za impregnaciju)
- 🧼 = Aditivi (npr. pojačivač deterdženta)
- 💧 = Sredstva za pranje (samo za glavno pranje)

U program pranja može se odabrati samo jedna kapsula.



Ovisno o tome koja je postavka odabrana, sredstvo za pranje, aditiv ili sredstvo za njegu tkanine za ovaj program pranja dozira se putem kapsula.

Jedna kapsula sadrži uvijek točnu količinu za jedno pranje.

Kapsule možete naručiti putem Miele internet trgovine, u Miele servisu i kod Vašeg Miele prodavača.

⚠️ Kapsule mogu ugroziti zdravlje. Sadržaj kapsula može ugroziti zdravlje u slučaju da dođe u kontakt s kožom ili se proguta. Kapsule čuvajte izvan doseg djece.

Uključivanje doziranja kapsulom

- Dodirnite senzorsku tipku *Ostali odabiri* .
- Dodirnite senzorsku tipku *CapDosing* .

Na zaslonu se prikazuju vrste kapsula koje možete odabrati uz program.

- Odaberite željenu vrstu kapsula.

Zaslon se mijenja u osnovni izbornik i prikazuje odabranu kapsulu.

Umetanje kapsule

- Otvorite ladicu za doziranje.

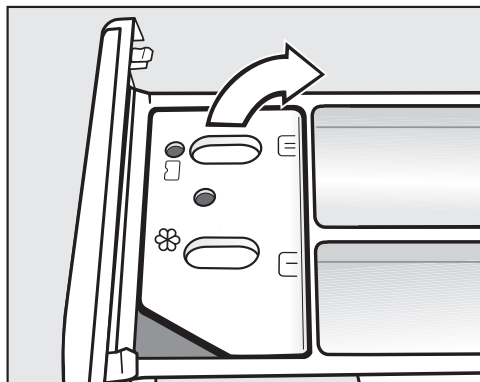

- Otvorite poklopac pretinca  .

5. Dodavanje sredstva za pranje

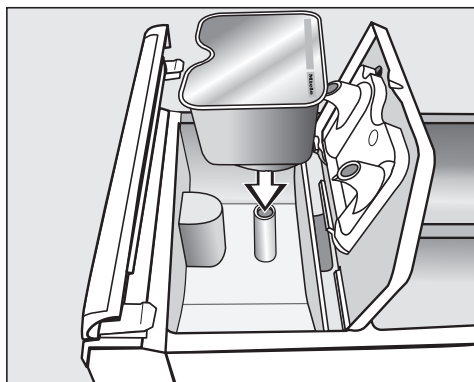

- Čvrsto pritisnite kapsulu.

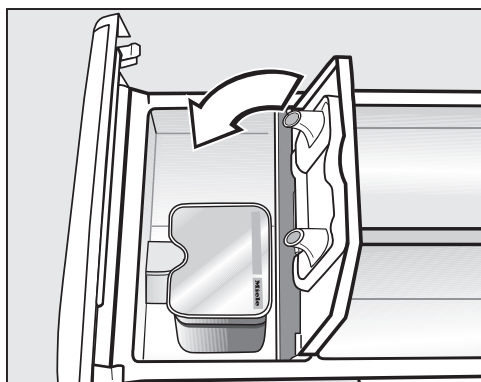

- Zatvorite poklopac i dobro ga pritisnite.
- Zatvorite ladicu za doziranje.

Umetanjem kapsule u ladicu za doziranje ista se otvara. Ako se neiskorištena kapsula izvadi iz ladice za doziranje, sadržaj kapsule može iscuriti.

Zbrinite otvorenu kapsulu.

Sadržaj pojedine vrste kapsule dodaje se za vrijeme programa pranja u odgovarajućem trenutku.

Dovod vode u pretinac ☼ regulira se pri doziranju kapsulom isključivo preko kapsule.

Kada upotrebljavate kapsulu pretinac nemojte dodatno puniti omekšivačem ☼.

- Nakon završetka programa pranja uklonite praznu kapsulu.

Iz tehničkih razloga ostaje mala količina vode u kapsuli.

Isključivanje ili promjena doziranja kapsulama

Isključivanje ili promjena moguća je samo prije početka programa.

- Dodirnite senzorsku tipku .
- Odaberite CapDosing i isključite izabranu vrstu kapsule.

Vanjsko doziranje

Perilica rublja je pripremljena za priključenje na vanjski sustav za doziranje sredstva za pranje. Za vanjsko doziranje potreban je komplet za pregradnju, koji mora instalirati specijalizirani Miele trgovac ili Miele servisna služba.

6. Pokretanje programa - završetak programa

Uređaj za naplatu

Ako postoji sustav za naplatu, obratite pažnju na zahtjev za plaćanje prikazan na zaslonu.

Nakon pokretanja programa ne prekidajte program. Ovisno o postavci možete izgubiti vrijednost na uređaju za naplatu.

Pokretanje programa

Čim se program može pokrenuti, treperi senzorska tipka *Start/ Stop*.

- Dodirnite senzorsku tipku *Start/Stop*.

Vrata se zaključavaju (simbol ) i pokreće se program pranja.

Ako je odabrana odgoda početka programa, to se prikazuje na zaslonu.

Po isteku vremena odgode početka programa ili odmah nakon pokretanja, na zaslonu se prikazuje očekivano trajanje programa. Dodatno se na zaslonu prikazuje tijekom programa.

Savjet: Ako dodirnete senzorsku tipku **i**, možete vidjeti podešenu temperaturu, broj okretaja centrifugiranja i podešene dodatne opcije.

Završetak programa

Za vrijeme zaštite od gužvanja vrata su zaključana. Vrata se u svakom trenutku mogu otključati tipkom *Start/Stop*.

Vađenje rublja

- Otvorite vrata povlačenjem.
- Izvadite rublje.

Komadi rublja koje niste izvadili iz perilice mogu se skupiti kod sljedećeg pranja ili obojiti neko drugo rublje.

Sve komade rublja izvadite iz perilice.

- Provjerite nalaze li se na ili u brtvi vrata strani predmeti.

Savjet: Vrata ostavite malo otvorena kako bi se bubanj mogao osušiti.





- Isključite perilicu rublja tipkom .
- Uklonite potrošenu kapsulu, ukoliko ste istu koristili, iz ladice za doziranje.

Savjet: Ladicu za doziranje sredstva za pranje ostavite malo otvorenu kako bi se mogla osušiti.

Odgoda početka programa

S odgodom početka programa možete odabrati vrijeme do pokretanja programa ili završetka programa (pogledajte poglavlje „Razina nadzora“, odlomak „Odgoda početka programa“).

Odabir vremena odgode početka programa

- Dodirnite senzorsku tipku *Ostali odabiri* .
- Odaberite opciju Završetak u , Početak u  ili Početak za .
- Senzorskim tipkama \wedge \vee podesite sate i minute te potvrdite senzorskom tipkom *OK*.

Prikaz minuta skače na sljedeću „punu četvrtinu sata“ i zatim se može namještati u 15-minutnom taktu.

Aktivacija odgode početka programa

- Dodirnite tipku *Start/Stop*.

Vrata se zaključavaju i na zaslonu se prikazuje vrijeme do početka programa.

Prekid ili promjena odgode početka programa

- Dodirnite senzorsku tipku *Start/Stop*.

Na zaslonu se prikazuje sljedeće:

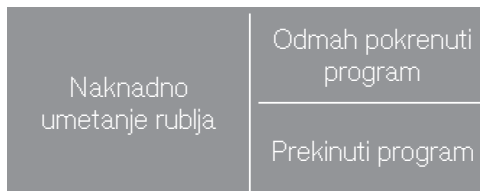

- Dodirnite senzorsku tipku *Odmah pokrenuti program*.









Program pranja odmah započinje.

ili

- Dodirnite senzorsku tipku *Prekinuti program*.







Pokretanje programa je prekinuto, tipka *Start/Stop* svijetli pulsirajuće.

Standardni programi



 Rublje za iskuhavanje/šareno rublje 20°C do 90°C maksimalno 7,0 kg		
Artikl	Rublje od pamuka, lana ili miješanih vlakana	
Savjet	<ul style="list-style-type: none"> - Temperaturu odaberite prema podacima s etikete za njegu, sredstvu za pranje, vrsti zaprljanja i higijenskim zahtjevima. - Tamno rublje perite sredstvima za pranje obojanog rublja ili tekućim sredstvima za pranje. 	
1600 okr/min	Dodatne opcije: pretpiranje 	Ciklusi pranja: 1–5*
 Pamuk <40°C/ <60°C maksimalno 7,0 kg		
Artikl	Normalno zaprljano pamučno rublje	
Savjet	<ul style="list-style-type: none"> - Ove su postavke najefikasnije za pranje pamučnog rublja obzirom na potrošnju energije i vode. - Kod <60°C je postignuta temperatura pranja niža od 60°C. 	
1600 okr/min	Dodatne opcije: pretpiranje 	Ciklusi pranja: 2
Ispitni programi prema EN 60456 i označavanje energije sukladno odredbi 1061/2010.		
 Brzi program 30°C maksimalno 3,5 kg		
Artikl	Pamučno rublje za jednostavno održavanje koje je kratko nošeno ili je jako malo zaprljano	
1400 okr/min	Dodatne opcije: Dodatno ispiranje 	Ciklusi pranja: 1
 Jednostavno za održavanje 30°C do 40°C maksimalno 3,5 kg		
Artikl	Rublje sa sintetičkim vlaknima, miješana vlakna ili oplemenjeni pamuk jednostavan za održavanje	
Savjet	- Smanjite broj okretaja završne centrifuge kod rublja osjetljivog na gužvanje.	
1200 okr/min	Dodatne opcije: pretpiranje  , predglačanje 	Ciklusi pranja: 2–4*

* Broj ciklusa ispiranja se može mijenjati putem korisničke razine.



Pregled programa

 Osjetljivo rublje 30°C maksimalno 2,5 kg	
Artikl	Za osjetljivo rublje od sintetike, miješanih vlakana, viskoze
Savjet	- Isključite broj okretaja završne centrifuge kod rublja osjetljivog na gužvanje.
600 okr/min	Dodatne opcije: pretpranje  , predglačanje  je 
Ciklusi pranja: 2	
ECO 40-60 maksimalno 7,0 kg	
Artikl	Normalno zaprljano pamučno rublje
Savjet	- U jednom se ciklusu pranja može oprati mješovito pamučno rublje za temperature 40°C i 60°C. - Ovaj je program najučinkovitiji za pranje pamučnog rublja obzirom na potrošnju energije i vode.
1600 okr/min	Ciklusi pranja: 2
  Ispumpavanje/centrifugiranje maksimalno 7,0 kg	
Savjet	- Imajte u vidu podešeni broj okretaja. - Za dodavanje jednog ciklusa ispiranja odaberite dodatnu opciju <i>Dodatno ispiranje</i> . - Samo ispumpavanje: broj okretaja podesite na 0 okr/min.
1600 okr/min	Dodatne opcije: Dodatno ispiranje 

Posebni programi

Frotir 40°C do 60°C maksimalno 7,0 kg		
Artikl	Ručnici i ogrtači od frotira	
Savjet	- Za tamno rublje upotrijebite sredstvo za pranje obojanog rublja.	
1400 okr/min	Dodatne opcije: prepranje 	Ciklusi pranja: 2
Košulje 20 °C do 60 °C maksimalno 2,5 kg		
Artikl	Košulje i bluze	
Savjet	<ul style="list-style-type: none"> - Ovisno o zaprljanju, prethodno obradite ovratnike i manžete. - Košulje i bluze od svile perite u programu <i>Svila</i>. - Kada ste odabrali dodatnu opciju <i>Predglačanje</i> tada smanjite maksimalnu količinu punjenja na polovicu. 	
800 okr/min	Dodatne opcije: predglačanje 	Ciklusi pranja: 2
Tamno rublje 30°C do 60°C maksimalno 3,5 kg		
Artikl	Tamno rublje od pamuka ili miješanih vlakana	
Savjet	- Perite preokrenuto.	
1000 okr/min		Ciklusi pranja: 3
Traper 30°C do 60°C maksimalno 3,5 kg		
Artikl	Košulje, bluze, hlače, jakne od trapera	
Savjet	<ul style="list-style-type: none"> - Traper perite preokrenuto. - Traper često pušta boju kod prvog pranja. Zato svijetlo i tamno rublje perite odvojeno. 	
1000 okr/min		Ciklusi pranja: 3
Vuna hladno do 30°C maksimalno 2,5 kg		
Artikl	Rublje od vune i mješavine vune koje se smije prati	
Savjet	- Upotrebljavajte sredstvo za pranje vune.	
1200 okr/min		Ciklusi pranja: 2
Svila hladno do 30°C maksimalno 2,5 kg		
Artikl	Svila i rublje koje se pere ručno bez udjela vune	
Savjet	<ul style="list-style-type: none"> - Pridržavajte se uputa s etikete za održavanje. - Osjetljive čarape i grudnjake perite u vrećici. 	
600 okr/min	Dodatne opcije: Dodatno ispiranje 	Ciklusi pranja: 2



Pregled programa

Dodatno ispiranje		maksimalno 7,0 kg	
Artikl	Rublje koje treba samo isprati i centrifugirati		
Savjet	- Kod rublja osjetljivog na gužvanje pazite na broj okretaja centrifuge.		
1400 okr/min	Dodatne opcije: Dodatno ispiranje 	Ciklusi pranja: 2	
Štirkanje		hladno do 40°C	maksimalno 3,5 kg
Artikl	Stolnjaci, salвете i profesionalna odjeća koju treba štirkati		
Savjet	- Rublje mora biti svježije oprano, bez dodavanja omekšivača. - Kod rublja osjetljivog na gužvanje pazite na broj okretaja centrifuge.		
1400 okr/min		Ciklusi pranja: 1	
Čišćenje uređaja 70°C		bez rublja u bubnju	
	Čišćenje spremnika za lužinu i sustava za odvod vode. - U pretinac stavite univerzalno sredstvo za pranje  . - Kod česte primjene programa dezinfekcije redovito koristite program <i>Čišćenje perilice</i> .		
Higijena uređaja		bez rublja u bubnju	
	Čišćenje spremnika za lužinu i sustava za odvod vode. - Ako se koristio program s manje od 60°C, po završetku programa se na zaslonu pojavljuje nalog za pokretanjem programa Higijena uređaja. U spomenutu svrhu mora biti uključena postavka Higijena (pogledajte poglavlje „Razina nadzora“). - U pretinac stavite univerzalno sredstvo za pranje  .		

Programski paketi





Možete izabrati različite programske pakete. Dotični odabrani programi iz programskih paketa prikazuju se na popisu *Posebni programi*.

Sport

Sportska odjeća		30°C do 60°C	maksimalno 3,0 kg
Artikl	Odjeća za sport i fitness poput dresova i hlača od sintetičkih vlakana ili miješanog sastava		
Savjet	<ul style="list-style-type: none"> - Nemojte dodavati omekšivač. - Pridržavajte se uputa proizvođača s oznake za održavanje. 		
1000 okr/min	Dodatne opcije: pretpranje 		Ciklusi pranja: 2
Sportska mikrovlakna		30°C do 60°C	maksimalno 3,0 kg
Artikl	Odjeća za sport i fitness poput dresova, hlača i funkcijskog donjeg rublja od sintetičkih vlakana		
Savjet	<ul style="list-style-type: none"> - Nemojte dodavati omekšivač. - Pridržavajte se uputa proizvođača s oznake za održavanje. 		
800 okr/min	Dodatne opcije: Dodatno ispiranje 		Ciklusi pranja: 2
Sportska obuća		30°C do 60°C	maksimalno 2 para
Artikl	Sportska obuća (ne od kože), štitnici i sportske dokoljenke od štucne		
Savjet	<ul style="list-style-type: none"> - Nemojte dodavati omekšivač. - Uklonite veća zaprljanja četkom. - Pridržavajte se uputa proizvođača s oznake za održavanje. - Za sušenje u sušilici - koristiti košaru za sušilicu. - Spojite zatvarače na čičak. 		
400 okr/min	Dodatne opcije: pretpranje  , predispiranje 		Ciklusi pranja: 3



Pregled programa

Outdoor

Perje		30°C do 60°C	maksimalno 1 artikl
Artikl	Outdoor jakne, vreće za spavanje, jastuci i ostali tekstilni predmeti punjeni perjem ili paperjem		
Savjet	<ul style="list-style-type: none"> - Nemojte dodavati omekšivač. - Prije pranja istisnite zrak. U tu svrhu rublje stavite u usku vreću za pranje ili zavežite trakom koja se može prati. - Pridržavajte se uputa proizvođača s oznake za održavanje. - Nakon namakanja slijedi centrifugiranje zbog odzračivanja. 		
1400 okr/min	Dodatne opcije: predispiranje  , dodatno ispiranje 	Ciklusi pranja: 2	
Outdoor		hladno do 40°C	maksimalno 3,0 kg
Artikl	Funkcionalni tekstil, kao što su jakne i hlače za slobodno vrijeme od membranskog tekstila kao što je Gore-Tex [®] , SYMPATEX [®] , WINDSTOPPER [®] i sl.		
Savjet	<ul style="list-style-type: none"> - Spojite zatvarače na čičak i patent zatvarače. - Nemojte dodavati omekšivač. - Kako bi se dobio efekt impregnacije na tekstilnim predmetima, može biti neophodna završna impregnacija. Za to odaberite program <i>Impregnacija</i>. - Artikl s ispunom od perja perite programom <i>Perje</i>. 		
1000 okr/min	Dodatne opcije: predispiranje  , dodatno ispiranje 	Ciklusi pranja: 2	
Impregnacija		30°C do 40°C	maksimalno 3,0 kg
Artikl	Za osvježavanje učinka impregnacije vodootpornog rublja, primjerrice odjeće za kišu, skijaške odjeće ili sličnih tekstilnih predmeta.		
Savjet	<ul style="list-style-type: none"> - Dodajte sredstvo za impregnaciju u komoru . - Rublje treba biti svježe oprano i centrifugirano ili osušeno. - Kako bi se postigao optimalan učinak artikl naknadno termički obradite sušenjem u sušilici ili glačanjem. 		
800 okr/min			Ciklusi pranja: 1





Pregled programa

Wellness/frizerski saloni

Ručnici		40°C	maksimalno 5,5 kg
Artikl	Blago zaprljano pamučno frotirno rublje		
Savjet	- Za tamno rublje upotrijebite sredstvo za pranje obojanog rublja.		
1400 okr/min			Ciklusi pranja: 2
Ručnici plus		40°C do 80°C	maksimalno 5,5 kg
Artikl	Jače zaprljano pamučno frotirno rublje		
Savjet	- Za tamno rublje upotrijebite sredstvo za pranje obojanog rublja.		
1400 okr/min	Dodatne opcije: pretpranje 		Ciklusi pranja: 2
Ogrtači		hladno do 30°C	maksimalno 2,0 kg
Artikl	Blago zaprljani frizerski ogrtači od sintetičkih vlakana		
Savjet	- Za izrazito dobre rezultate pranja odaberite dodatnu opciju <i>Dodatno ispiranje</i>		
600 okr/min	Dodatne opcije: Dodatno ispiranje 		Ciklusi pranja: 2







Pregled programa

Hotel

Posteljina		40°C do 90°C	maksimalno 7,0 kg
Artikl	Posteljina od pamuka ili miješanog sastava		
Savjet	- Nakon uključivanja uvijek slijedi namakanje. - Za tamno rublje upotrijebite sredstvo za pranje obojanog rublja.		
1200 okr/min	Dodatne opcije: pretpranje  , predglačanje 	Ciklusi pranja: 2	
Stolno rublje		40°C do 75°C	maksimalno 3,5 kg
Artikl	Stolnjaci, salвете od pamuka, lana ili miješanog sastava		
Savjet	- Za tvrdokorna zaprljanja odaberite pretpranje. Dodajte sredstvo za pranje s enzimima. - Nakon uključivanja uvijek slijedi namakanje.		
1200 okr/min	Dodatne opcije: pretpranje  , predglačanje 	Ciklusi pranja: 2	
Kuhinjsko rublje		60°C do 85°C	maksimalno 7,0 kg
Artikl	Kuhinjsko rublje od pamuka ili lana, primjerice kuharske jakne, kuharske hlače, kuhinjske krpe, krpe za čišćenje		
Savjet	- Za tvrdokorna zaprljanja odaberite pretpranje. Dodajte sredstvo za pranje s enzimima. - Predspiranjem se uklanjaju gruba zaprljanja.		
1400 okr/min	Dodatne opcije: pretpranje 	Ciklusi pranja: 3	

Pregled programa





Kućanski tekstil

Osjetljive zavjese		hladno do 40°C	maksimalno 3,5 kg
Artikl	Zavjese za koje proizvođač dopušta strojno pranje		
Savjet	- Kod zavjesa osjetljivih na gužvanje isključite centrifugu.		
600 okr/min	Dodatne opcije: pretpranje  , dodatno ispiranje 	Ciklusi pranja: 2	
Posteljina od perja		40°C do 75°C	1 pokrivač ili 1–2 jastuka*
Artikl	Jastuci i pokrivači s ispunom od perja		
Savjet	<ul style="list-style-type: none"> - Prije pranja istisnite zrak. U tu svrhu rublje stavite u usku vreću za pranje ili zavežite trakom koja se može prati. - Pridržavajte se uputa s etikete za održavanje. - Nakon namakanja slijedi centrifugiranje zbog odzračivanja. 		
1400 okr/min	Dodatne opcije: namakanje  , dodatno ispiranje 	Ciklusi pranja: 2	
Posteljina od sintetike		40°C do 75°C	maksimalno 7,0 kg ili 1 pokrivač ili 1–2 jastuka*
Artikl	Posteljina od mikrovlakana, jastuci i pokrivači od sintetičke ispune		
Savjet	<ul style="list-style-type: none"> - Pridržavajte se uputa s etikete za održavanje. - Upotrijebite tekuće sredstvo za pranje. 		
800 okr/min	Dodatne opcije: pretpranje  , dodatno ispiranje 	Ciklusi pranja: 2	









* 1 jastuk (80 x 80 cm) ili 2 jastuka (40 x 80 cm)

Pregled programa

Radna odjeća

Ulje/masnoća poseban program 60°C do 90°C maksimalno 7,0 kg		
Artikl	Radne pregače, kute, kape, pokrivači i krpe za čišćenje od pamuka i mješovitih vlakana	
Savjet	- Kod jačih zaprljanja uključite pretpranje. - Upotrijebite tekuće sredstvo za pranje.	
1400 okr/min	Dodatne opcije: pretpranje 	Ciklusi pranja: 3
Prašina/Brašno poseban program 40°C do 90°C maksimalno 7,0 kg		
Artikl	Radna odjeća, pokrivači i krpe za čišćenje od pamuka ili mješovitih vlakana, zaprljane prašinom ili brašnom	
Savjet	- Automatskim predispiranjem se uklanjaju gruba zaprljanja. Kod jakih zaprljanja dodatno odaberite još jedno predispiranje. - Za tvrdokorna zaprljanja odaberite pretpranje.	
1400 okr/min	Dodatne opcije: pretpranje  , predispiranje 	Ciklusi pranja: 3
Intenzivno pranje 40°C do 90°C maksimalno 7,0 kg		
Artikl	Jako zaprljana radna odjeća od pamuka, lana ili miješanog sastava	
Savjet	- Većom razinom vode postići će se posebno dobar učinak pranja i ispiranja.	
1400 okr/min	Dodatne opcije: pretpranje 	Ciklusi pranja: 2

Dezinfekcija

 Dezinfekcija		85°C/15 min.	maksimalno 7,0 kg
Artikl	Rublje od pamuka ili miješanih vlakana		
Savjet	<ul style="list-style-type: none"> - Termička dezinfekcija s vremenom zadržavanja od 15 minuta pri 85°C. - Putem korisničke razine se može aktivirati dodatno dezinfekcijsko ispiranje. - Nema dovoda vode preko pretinca za omekšivač 		
1400 okr/min	Dodatne opcije: prepranje  , dodatno ispiranje 	Ciklusi pranja: 2	
 Dezinfekcija		60°C / 20 min	maksimalno 7,0 kg
Artikl	Radna odjeća ili odjeća za provođenje dezinfekcije, sortirana prema boji, pogodna za dezinfekciju.		
Savjet	<ul style="list-style-type: none"> - Kemotermička dezinfekcija s vremenom zadržavanja od 20 minuta pri 60°C. - Putem korisničke razine se može aktivirati dodatno dezinfekcijsko ispiranje. - Nema dovoda vode preko pretinca za omekšivač. 		
1400 okr/min	Dodatne opcije: prepranje  , dodatno ispiranje 	Ciklusi pranja: 2	
 Dezinfekcija		40°C / 20 min	maksimalno 7,0 kg
Artikl	Radna odjeća ili odjeća za provođenje dezinfekcije, sortirana prema boji, pogodna za dezinfekciju.		
Savjet	<ul style="list-style-type: none"> - Kemotermička dezinfekcija s vremenom zadržavanja od 20 minuta pri 40°C. - Nema dovoda vode preko pretinca za omekšivač. - Kroz posebno nježan postupak pranja možete u ovom programu prati također i osjetljivo rublje. 		
1400 okr/min	Dodatne opcije: prepranje  , dodatno ispiranje 	Ciklusi pranja: 2	

Dodatne opcije

Programi pranja mogu se nadopuniti različitim dodatnim opcijama.

Ne mogu se odabrati sve dodatne opcije uz svaki program pranja. Ako se ne nudi dodatna opcija, onda takva opcija nije dozvoljena za dotični program pranja.

Odabir dodatnih opcija

U nekim se programima dodatna opcija nudi direktno u osnovnom izborniku.

- Dodirnite senzorsku tipku za dodatne opcije i dodatne će se opcije uključiti

U nekim se programima dodatne opcije biraju u podizborniku *Dodatne opcije*.

- Dodirnite senzorsku tipku *Dodatne opcije* .
- Odaberite jednu ili dvije ponuđene dodatne opcije.

Pretpranje

Pretpranje se može dodatno odabrati za jako zaprljano rublje. Gruba zaprljanja se otapaju i uklanjaju prije glavnog pranja.

Namakanje

Za posebno jako zaprljano rublje s mrljama koje sadrže bjelančevine. Vrijeme namakanja iznosi 10 minuta.

Predispiranje

Rublje se prije glavnog pranja ispire kako bi se uklonile veće količine zaprljanja, poput primjerice prašine, pijeska.

Predglačanje

Za smanjenje stvaranja nabora rublje se zaglađuje na kraju programa. Za optimalan rezultat smanjite maksimalnu količinu punjenja za 50%. Manje punjenje postiže bolje rezultate.

Rublje mora biti prikladno za sušenje  i glačanje  .

Dodatno ispiranje

Može se uključiti još jedno završno ispiranje kako bi se poboljšao učinak ispiranja.

Centrifugiranje

Broj okretaja završne centrifuge

Kod odabranog programa pranja uvijek se na zaslonu prikazuje maksimalni broj okretaja za program pranja.

Moguće je smanjenje broja okretaja završne centrifuge.

Ne možete odabrati veći broj okretaja završne centrifuge od one maksimalne navedene u pregledu programa.

Centrifugiranje između ispiranja

Rublje se nakon glavnog pranja i između ispiranja centrifugira. U slučaju smanjivanja broja okretaja smanjuje se i broj okretaja prilikom ispiranja rublja.

Isključivanje centrifuge između ispiranja i završne centrifuge

- Odaberite postavku programa *Broj okretaja 0*.

Voda se ispumpava nakon zadnjeg ispiranja te se aktivira zaštita od gužvanja.

Zaštita od gužvanja

Bubanj se okreće još 30 minuta nakon završetka programa kako bi se smanjilo gužvanje. Perilica rublja se može otvoriti u svakom trenutku.

Kod nekih programa nema zaštite od gužvanja po završetku programa.

Promjena tijeka programa

Kod rada s uređajem za naplatu nije moguć prekid ili promjena programa.

Promjena programa

Promjena nije moguća nakon pokretanja programa.

Kako biste odabrali neki drugi program, program se mora prekinuti.

Kada se regulator za odabir programa pomakne, na zaslonu se prikazuje Promjena programa nije moguća. Tekst nestaje ako se regulator za odabir programa postavi na prvotni program.

Prekid programa

Program pranja možete poništiti u svakom trenutku nakon pokretanja.

Programi za dezinfekciju mogu biti prekinuti samo s PIN-zaporkom.

- Dodirnite tipku *Start/Stop*.
- Odaberite Prekinuti program.

Perilica rublja ispumpava lužinu. Program je prekinut. Zaključavanje vrata se deblokira.

- Otvorite vrata povlačenjem.
- Izvadite rublje.

Ako želite odabrati drugi program:

- Zatvorite vrata.
 - Odaberite željeni program.
 - Ako je potrebno napunite sredstvo za pranje u ladicu za doziranje.
 - Dodirnite tipku *Start/Stop*.
- Novi se program pokreće.

Uključivanje perilice rublja nakon prekida mrežnog napajanja

Program se prekida ukoliko se tijekom pranja perilica rublja isključi tipkom ①.

- Perilicu rublja ponovo uključite tipkom ①.
- Obratite pažnju na poruku na zaslonu.
- Dodirnite tipku *Start/Stop*.

Program se prekida ako je prekid mrežnog napajanja uzrokovan nestankom struje.

- Po ponovnom uspostavljanju mrežnog napajanja poruku na zaslonu potvrdite s *OK*.
- Dodirnite tipku *Start/Stop*.

Program se nastavlja.

Dodavanje/vađenje rublja

U prvim minutama nakon početka programa možete dodati ili izvaditi rublje.

- Dodirnite tipku *Start/Stop*.

Na zaslonu se prikazuje sljedeće:

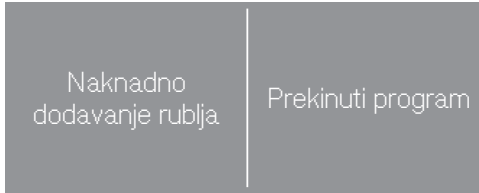

- Dodirnite senzorsku tipku Naknadno dodavanje rublja.

Program pranja se zaustavlja i vrata se otključavaju.

- Otvorite vrata povlačenjem.
- Dodajte ili izvadite pojedino rublje.
- Zatvorite vrata.
- Dodirnite tipku *Start/Stop*.

Program pranja se nastavlja.

Nakon pokretanja programa perilica rublja više ne može utvrditi promjenu količine rublja.

Nakon dodavanja ili vađenja rublja uvijek se polazi od maksimalne količine punjenja.

Vrata se ne mogu otvoriti u sljedećim situacijama:

- temperatura lužine je iznad 55°C.

Ako je temperatura u bubnju viša od 55°C, zaključavanje vrata ostaje aktivno. Zaključavanje vrata se isključuje tek nakon što se temperatura spusti ispod 55°C.

Sredstvo za pranje

Prikladno sredstvo za pranje

Možete upotrebljavati sva sredstva za pranje rublja, koja su prikladna za perilice rublja. Napomene za uporabu i upute za doziranje navedene su na pakiranju sredstva za pranje.

Preporuke vezane za sredstva za pranje sukladno direktivi (EU) br. 1015/2010

Preporuke vrijede za temperaturne raspone navedene u poglavlju „Pregled programa“.

	Univerzalno	Šareno	Za osjetljivo rublje i vunu	Specijalno
	sredstvo za pranje			
Rublje za iskuhavanje/ šareno rublje	✓	✓	-	-
Pamuk 	✓	✓	-	-
Brzi program	-	✓ ¹	-	-
Jednostavno za održa- vanje	-	✓	-	-
Osjetljivo rublje	-	-	✓	-
ECO 40–60	✓	✓	-	-
Frotirno rublje	✓	✓ ¹	-	-
Košulje	✓	✓	-	-
Tamno rublje	-	✓ ¹	-	-
Traper	-	✓ ¹	-	-
Vuna 	-	-	✓	✓
Svila 	-	-	-	✓

✓ preporučljivo

- nije preporučljivo

¹ Tekuće sredstvo za pranje

⚠ Električni udar uzrokovan mrežnim naponom.

Radovi čišćenja i održavanja vrše se samo kad uređaji nisu pod naponom. Perilicu rublja isključite iz strujne mreže.

Čišćenje kućišta i upravljačke ploče

⚠ Šteta uzrokovana sredstvima za čišćenje.

Sredstva koja sadrže otapala, abrazivna sredstva, univerzalna ili sredstva za čišćenje stakla mogu oštetiti plastične površine i druge dijelove. Ne upotrebljavajte niti jedno od navedenih sredstva za čišćenje.

⚠ Šteta uzrokovana prodorom vode.

Prodorom mlaza vode, ista može dospjeti u perilicu rublja i oštetiti dijelove. Ne prskajte perilicu rublja mlazom vode.

- Kućište i upravljačku ploču čistite blagim sredstvima za čišćenje ili sapunom te jedno i drugo osušite mekom krpom.
- Bubaanj i ostale dijelove uređaja od plemenitog čelika očistite prikladnim sredstvom za čišćenje plemenitog čelika.

Čišćenje ladice za doziranje

Korištenje nižih temperatura i tekućih sredstava za pranje pogoduje stvaranju klica u ladici za doziranje.

- Iz higijenskih razloga redovito čistite ladicu za doziranje sredstva za pranje.

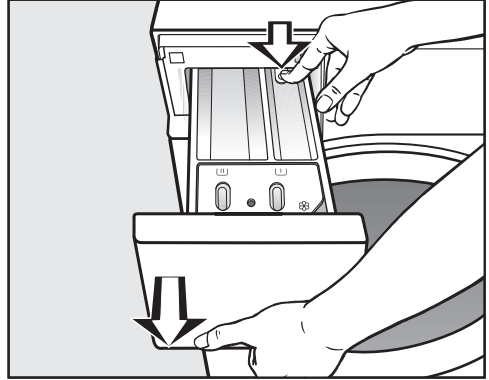

- Izvucite ladicu za doziranje dok ne stane, pritisnite tipku za oslobađanje i izvucite ladicu za doziranje do kraja.
- Očistite ladicu za doziranje toplom vodom.

Čišćenje i održavanje

Čišćenje usisne cjevčice i kanala

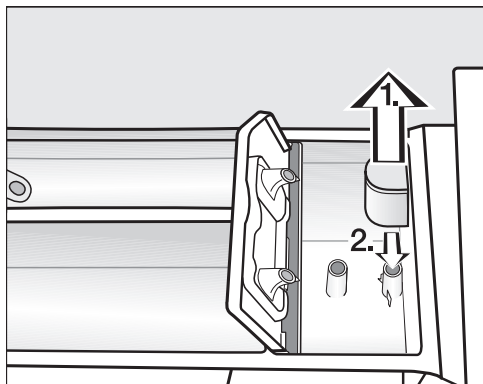

- Izvucite usisnu cjevčicu iz ladice ☼. Usisnu cjevčicu očistite pod tekućom, toplom vodom. Također očistite cijev iznad koje se umeće usisna cjevčica.
- Ponovo umetnite usisnu cjevčicu.

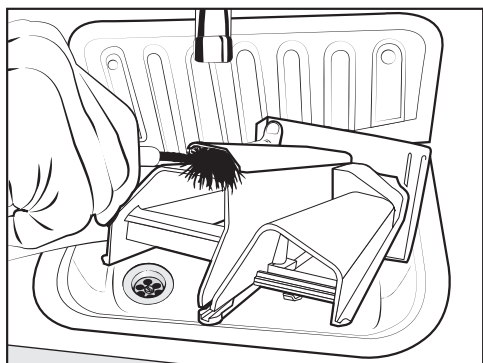

- Toplom vodom i četkom očistite kanal za prolaz omekšivača.

Čišćenje ležišta ladice za doziranje

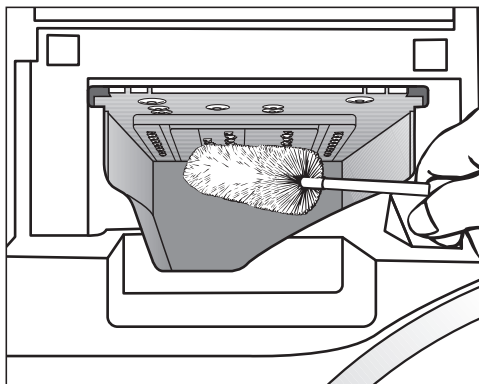

- Pomoću četke za boce uklonite ostatke sredstava za pranje i naslage kameca sa sapnica u ležištu ladice za doziranje.
- Ponovno umetnite ladicu za doziranje.

Savjet: Ladicu za doziranje sredstva za pranje ostavite malo otvorenu kako bi se mogla osušiti.

Čišćenje bubnja, spremnika za lužinu i sustava za odvod vode

Po potrebi možete očistiti bubanj, spremnik za lužinu i sustav za odvod vode.

- Pokrenite program *Čišćenje perilice*.
- Praškasto sredstvo za pranje stavite u pretinac  ladice za doziranje.
- Nakon završetka programa provjerite unutrašnjost bubnja i izvadite eventualna preostala gruba zaprljanja.

Kod češće uporabe programa za dezinfekciju redovito provodite program *Čišćenje perilice*.

Čišćenje sita na dovodu vode

Perilica za rublje ima sito za zaštitu dovodnih ventila. Navedena sito provjeravajte svakih 6 mjeseci. Ako su prekidi u dovodu vode česti, sito kontrolirajte češće.

Čišćenje sita u dovodnim crijevima

- Zatvorite slavinu za vodu.
- Odvrnite dovodno crijevo sa slavine.

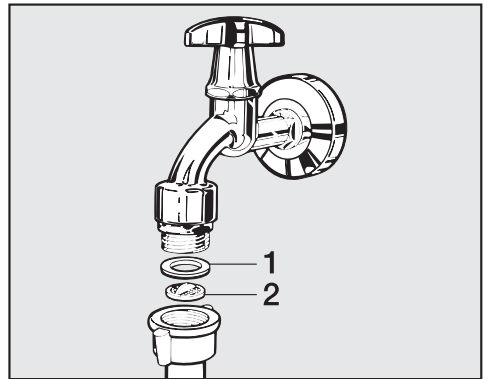

- Izvucite gumenu brtvu **1** iz priključne matice.
- Prečku na plastičnom situ **2** prihvatite pomoću kombiniranih ili šiljatih kliješta i izvucite sito.
- Očistite plastično sito.
- Sastavljanje se vrši obrnutim redoslijedom.

Pazite da kroz navoj ne izlazi voda. Dodatno pritegnite navoj.

Čišćenje i održavanje

Čišćenje sita u priključku dovodnih ventila

- Oprezno kliještima odvrnite rebrastu plastičnu maticu s priključka.

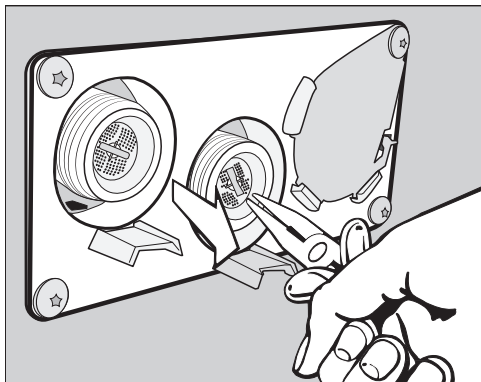

- Izvadite sito pomoću šiljatih kliješta povlačenjem za prečku i očistite sito. Sastavljanje se vrši obrnutim redoslijedom.

Sita za zaštitu od zaprljanja ponovno ugradite nakon čišćenja.

Sami možete ukloniti većinu grešaka i smetnji, koje se mogu pojaviti u svakodnevnom korištenju. U mnogo slučajeva možete uštedjeti vrijeme i novac, jer nećete morati zvati servis.





Sljedeće tablice pomoći će Vam u otkrivanju uzroka smetnji ili poteškoća i pronalaganju njihovog rješenja.

Program pranja se ne može pokrenuti

Problem	Uzrok i rješenje
Zaslon ostaje zatamljen, a senzorska tipka Start/Stop svijetli ili ne pulsira.	Perilica nema napajanje. <ul style="list-style-type: none"> ■ Provjerite je li perilica rublja uključena. ■ Provjerite je li perilica rublja priključena na struju. ■ Provjerite je li osigurač instalacije u zgradi u redu.
	Perilica rublja se automatski isključila kako bi se uštedjela energija. <ul style="list-style-type: none"> ■ Perilicu rublja ponovo uključite tipkom ①.
Zaslon javlja sljedeće: i Vrata se ne mogu zaključati. Nazovite servis.	Vrata nisu pravilno zatvorena. Vrata se nisu mogla dobro zatvoriti. <ul style="list-style-type: none"> ■ Ponovno zatvorite vrata. ■ Ponovno pokrenite program. Ako se poruka o greški ponovi, obratite se servisu.
Kod odabira programa Centrifugiranje program se ne pokreće.	Nije provedena prva uporaba. <ul style="list-style-type: none"> ■ Izvršite <i>Puštanje u pogon</i> kako je opisano u istomenu poglavlju.
Zaslon je zatamnjen i senzorska tipka Start/Stop polako pulsira.	Pokazivač se automatski isključuje radi uštede energije. <ul style="list-style-type: none"> ■ Dodirnite neku tipku. Zaslon se ponovo uključuje.

Što učiniti ako ...

Program i poruka o greški

Problem	Uzrok i rješenje
 Greška odvoda vode. Očistite filtar lužine i pumpu. Provjerite odvodno crijevo.	Odvod vode je blokiran ili otežan. Odvodno crijevo je postavljeno previsoko. ■ Očistite filtar za lužinu i pumpu za lužinu. ■ Najveća visina pumpanja je 1 m.
 Greška dovoda vode. Otvorite slavinu za dovod vode.	Dovod vode je zatvoren ili otežan. ■ Provjerite je li slavina za vodu do kraja otvorena. ■ Provjerite je li dovodno crijevo presavijeno.
	Tlak vode je preizak. ■ Uključite postavku Niži tlak vode (pogledajte poglavlje „Razina nadzora“, odlomak „Niski tlak vode“).
	Sita u dovodu vode su začepljena. ■ Očistite sita (pogledajte poglavlje „Čišćenje i održavanje“, odlomak „Čišćenje sita na dovodu vode“).
 Reakcija Waterproof	Reagirao je sustav za zaštitu od izlivanja vode. ■ Zatvorite slavinu za vodu. ■ Nazovite servis.
 Temperatura za dezinfekciju nije postignuta.	Za vrijeme programa dezinfekcije nije postignuta potrebna temperatura. ■ Perilica rublja nije pravilno provela dezinfekciju. ■ Ponovno pokrenite program.
 Greška F. Ukoliko ponovno pokretanje bude neuspješno, nazovite servis.	Došlo je do kvara. ■ Isključite perilicu rublja iz električne mreže. ■ Pričekajte barem 2 minute prije no što perilicu rublja ponovno priključite na električnu mrežu. ■ Ponovo uključite perilicu rublja. ■ Ponovno pokrenite program. Ako se poruka o greški ponovi, pozovite servisnu službu.

Na zaslону se prikazuje poruka greške ¹

Problem	Uzrok i rješenje
i Pražnjenje kanistra za doziranje	Jedan od spremnika za sredstvo za pranje za vanjsko doziranje je prazan. ■ Napunite spremnik za sredstvo za pranje.
i Spremnik za doziranje 1 je prazan	Spremnik za sredstvo za pranje 1 za vanjsko doziranje je skoro prazan. Poruka se može odnositi na spremnike 1 do 6. ■ Napunite spremnik za sredstvo za pranje. ■ Resetirajte brojač ranog upozorenja spremnika (pogledajte poglavlje „Razina nadzora“, odlomak „Brojač ranog upozorenja“)
i Provjerite dovod tople vode	Dovod tople vode je zatvoren ili ometen. ■ Provjerite je li slavina za toplu vodu do kraja otvorena. ■ Provjerite je li dovodno crijevo presavijeno.
i Poravnajte perilicu. Rublje nije optimalno iscentrifugirano	U završnom centrifugiranju podešeni broj okretaja nije postignut zbog previsoke neravnoteže. ■ Provjerite stoji li perilica rublja okomito. ■ Ponovo centrifugirajte rublje.
i Uređaj propušta	Perilica rublja ili odvodni ventil curi. ■ Zatvorite slavinu za vodu. ■ Nazovite servis.

¹ Poruke se javljaju po završetku programa i kod uključivanja perilice rublja te moraju biti potvrđene senzorskom tipkom OK.

Što učiniti ako ...

Nezadovoljavajući učinak pranja

Problem	Uzrok i rješenje
Rublje oprano tekućim sredstvom za pranje nije čisto.	<p>Tekuća sredstva za pranje ne sadrže izbjeljivače. Mrlje od voća, kave ili čaja ne mogu se ukloniti.</p> <ul style="list-style-type: none">■ Upotrijebite praškasto sredstvo za pranje s izbjeljivačem.■ Stavite sol za mrlje u komoru , a tekuće sredstvo za pranje u kuglu za doziranje.■ Nikada nemojte zajedno stavljati tekuće sredstvo za pranje i sol za mrlje u pretinac ladice za doziranje.
Na opranom tamnom rublju vide se bijeli ostaci koji izgledaju kao ostaci sredstva za pranje.	<p>Sredstvo za pranje sadrži sastojke koji nisu topivi u vodi (zeolite) za omekšavanje vode. Oni su se nataložili na rublje.</p> <ul style="list-style-type: none">■ Pokušajte ostatke ukloniti četkom nakon sušenja.■ Uбудuće perite tamno rublje sredstvima za pranje bez zeolita. Tekuća sredstva za pranje obično ne sadrže zeolite.
Rublje s posebno jakim masnim zaprljanjima nije sasvim čisto.	<ul style="list-style-type: none">■ Odaberite program s pretpranjem. Pretpranje izvršite s tekućim sredstvom za pranje.■ Za glavno pranje i nadalje upotrebljavajte uobičajeno praškasto sredstvo za pranje. <p>Za jako zaprljanu radnu odjeću za glavno se pranje preporuča posebno, namjensko sredstvo za pranje. Informirajte se o tome u prodavaonici sredstva za pranje i čišćenje.</p>
Na opranom rublju vide se sivi elastični ostaci (masne nakupine).	<p>Dozirana je premala količina sredstva za pranje. Rublje je bilo jako zaprljano masnoćom (ulje, masti).</p> <ul style="list-style-type: none">■ Uбудuće dodajte veću količinu sredstva za pranje za ista zaprljanja ili upotrijebite tekuće sredstvo za pranje.■ Prije sljedećeg pranja pokrenite program na 60°C s tekućim sredstvom za pranje i bez rublja.



Općeniti problemi s perilicom

Problem	Uzrok i rješenje
Perilica rublja nije mirna tijekom centrifugiranja.	<p>Nožice uređaja nisu pravilno podešene i učvršćene protumaticama.</p> <ul style="list-style-type: none"> ■ Poravnajte perilicu rublja tako da stoji stabilno i učvrstite nožice protumaticama.
Čuju se neobični zvukovi rada pumpe.	<p>Nije kvar! Zvuk usisavanja na početku i kraju ispušavanja je normalan.</p>
U ladici za doziranje sredstva za pranje zaostaju veće količine ostataka sredstva za pranje.	<p>Tlak vode nije dostatan.</p> <ul style="list-style-type: none"> ■ Očistite sita na dovodu vode. <p>Praškasto sredstvo u kombinaciji s omekšivačem vode sklono je sljepljivanju.</p> <ul style="list-style-type: none"> ■ Očistite ladicu za doziranje i ubuduće prvo dodajte sredstvo za pranje, a zatim omekšivač vode.
Omekšivač nije potpuno ispran iz pretinca ili u pretincu ☼ ostaje veća količina vode.	<p>Usisna cijev nije pravilno postavljena ili je začepljena.</p> <ul style="list-style-type: none"> ■ Očistite usisnu cijev prema opisu u poglavlju „Čišćenje i održavanje“, odlomak „Čišćenje ladice za doziranje sredstava za pranje“.
Tekst na zaslonu je na stranom jeziku.	<p>Promijenjena je postavka jezika.</p> <ul style="list-style-type: none"> ■ Isključite i ponovo uključite perilicu rublja. <p>Na zaslonu se prikazuje podešen korisnički jezik.</p> <p>Korisnički jezik je promijenjen.</p> <ul style="list-style-type: none"> ■ Podesite uobičajeni jezik (pogledajte poglavlje „Razina nadzora“, odlomak „Jezik“).
Perilica rublja nije centrifugirala rublje kao inače. Rublje je još mokro.	<p>Tijekom završnog centrifugiranja utvrđena je velika neravnoteža i broj okretaja je automatski smanjen.</p> <ul style="list-style-type: none"> ■ U bubanj uvijek stavljajte zajedno velike i male komade rublja kako bi se bolje rasporedili.
Po završetku programa u kapsuli je ostalo još tekućine.	<p>Začepljena je cjevčica za odvod u ladici za doziranje na koju se umeće kapsula.</p> <ul style="list-style-type: none"> ■ Očistite cjevčicu. <p>Nije kvar. Iz tehničkih razloga ostaje mala količina vode u kapsuli.</p>

Što učiniti ako ...

Problem	Uzrok i rješenje
U pretincu za omekšivač pored kapsule ima vode.	<p>Senzorska tipka <i>CapDosing</i> nije aktivirana ili nakon posljednjeg pranja prazna kapsula nije izvađena.</p> <ul style="list-style-type: none">■ Kod sljedeće uporabe kapsule aktivirajte senzorsku tipku <i>CapDosing</i>.■ Izvadite i zbrinite u otpad kapsulu nakon svakog pranja. <p>Začepljena je cjevčica za odvod u ladici za doziranje na koju se umeće kapsula.</p> <ul style="list-style-type: none">■ Očistite cjevčicu.
Bubanj stoji, ali program se dalje odvija.	<ul style="list-style-type: none">■ Perilicu rublja isključite i ponovo uključite tipkom ①.■ Obratite pažnju na poruku na zaslonu.■ Dodirnite tipku <i>Start/Stop</i>. <p>Bubanj se ponovo okreće i program se nastavlja.</p>

Vrata se ne mogu otvoriti

Problem	Uzrok i rješenje
<p>Vrata se tijekom programa pranja ne mogu otvoriti.</p>	<p>Vrata su zaključana tijekom programa pranja.</p> <ul style="list-style-type: none"> ■ Dodirnite senzorsku tipku <i>Start/Stop</i>. ■ Odaberite Prekid programa ili Naknadno umetanje rublja. <p>Vrata se otključavaju i možete vrata otvoriti.</p> <p>U bubnju se nalazi voda i perilica je ne može ispumpati.</p> <ul style="list-style-type: none"> ■ Očistite sustav odvoda, kao što je opisano u odlomku „Otvaranje vrata kod začepljenja odvoda i/ili prekida napajanja“.
<p>Po završetku programa ili po prekidu programa na zaslonu se prikazuje  Program prekinut .</p>	<p>Radi zaštite od opekotina, vrata se ne mogu otvoriti ako je temperatura lužine viša od 55°C.</p> <ul style="list-style-type: none"> ■ Pričekajte kako bi se temperatura u bubnju smanjila te da se prikaz na zaslonu ugasi.
<p>Zaslon javlja sljedeće:  Brava vrata je blokirana. Nazovite servis.</p>	<p>Brava vrata je blokirana.</p> <ul style="list-style-type: none"> ■ Nazovite servis.

Što učiniti ako ...

Otvaranje vrata kod začepljenja odvoda i/ili prekida napajanja

⚠ Električni udar uzrokovan mrežnim naponom.

Radovi čišćenja i održavanja vrše se samo kad uređaji nisu pod naponom. Perilicu rublja isključite iz strujne mreže.

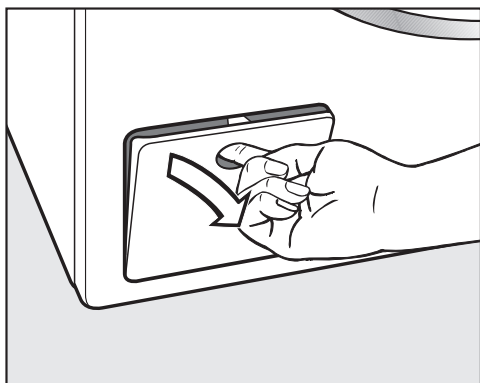

- Otvorite poklopac sustava za odvod vode.

Začepljen odvod

Ako je odvod začepljen, u perilici rublja se može nalaziti veća količina vode (maks. 30 l).

⚠ Opasnost od opekline vrućom lužinom.

Lužina koja izlazi je vruća ukoliko je neposredno prije prano na visokim temperaturama.

Pažljivo ispustite lužinu.

Pražnjenje bubnja

... kod izvedbi s filtrom za lužinu

- Postavite posudu ispod poklopca.

Ne odvrćite filtar za lužinu do kraja.

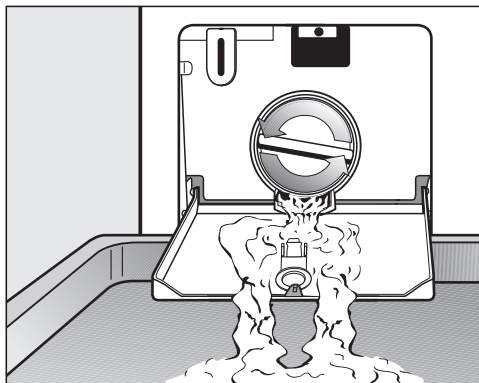

- Lagano odvrnite filtar toliko da voda počne izlaziti.
- Ponovno zavrnite filtar kako bi prekinuli dovod vode.

Čišćenje filtra za lužinu

Kad voda više ne istječe:

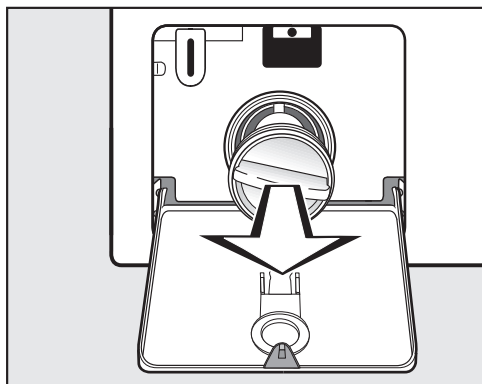

- Do kraja odvrnite filter za lužinu.
- Temeljito očistite filter.

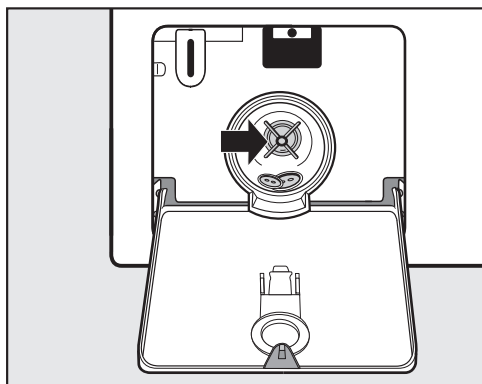

- Provjerite okreće li se rotor pumpe za lužinu neometano.
- Po potrebi uklonite strane predmete (gumbe, kovanice i sl.) te očistite unutrašnjost.
- Ponovno umetnite filter za lužinu i čvrsto ga zavrnite.

⚠ Šteta uzrokovana vodom koja istječe.

Ako se filter ne vrati na mjesto, iz perilice će istjecati voda.

Ponovno umetnite filter za lužinu i čvrsto ga zavrnite.

Otvaranje vrata

⚠ Opasnost od ozljeda koje može uzrokovati bubanj u pokretu.

Posezanje u bubanj koji se okreće može uzrokovati ozbiljne ozljede.

Prije vađenja rublja, uvjerite se da bubanj miruje.

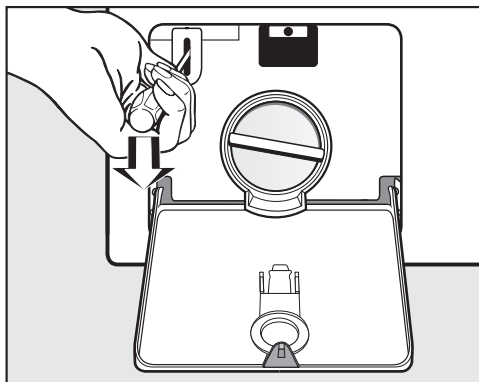

- Pomoću tankog odvijača otključajte vrata.
- Otvorite vrata povlačenjem.

Što učiniti ako ...

Pražnjenje bubnja

... kod izvedbe s odvodnim ventilom

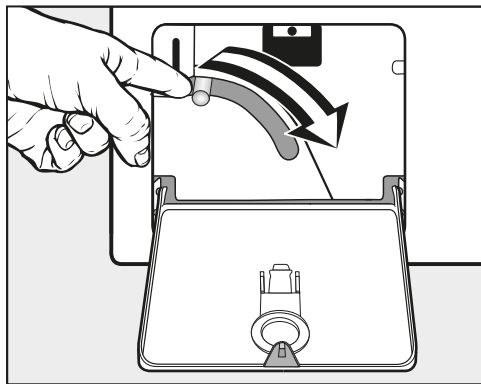

- Pritisnite polugu za otključavanje prema dolje i držite ju dok voda ne prestane istjecati.

Otvaranje vrata

⚠ Opasnost od ozljeda koje može uzrokovati bubanj u pokretu. Posezanje u bubanj koji se okreće može uzrokovati ozbiljne ozljede. Prije vađenja rublja, uvjerite se da bubanj miruje.

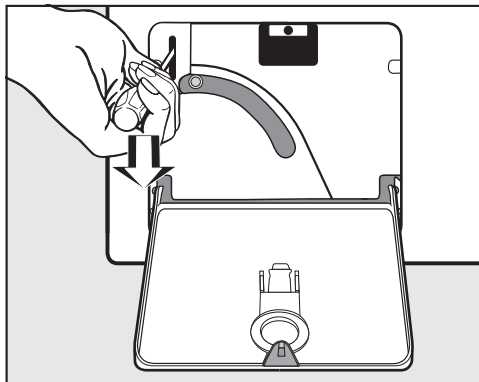

- Pomoću tankog odvijača otključajte vrata.
- Otvorite vrata povlačenjem.

Kontakt u slučaju smetnji

U slučaju problema koje ne možete sami riješiti obratite se Miele zastupniku ili Miele servisu.

Telefonski broj Miele servisa naći ćete na zadnjoj stranici ovog dokumenta.

Servisu je potrebna oznaka modela i tvornički broj. Oba podatka nalaze se na tipskoj naljepnici.

Tipsku naljepnicu naći ćete iznad stakla u vratima, kad su vrata Vaše perilice otvorena:

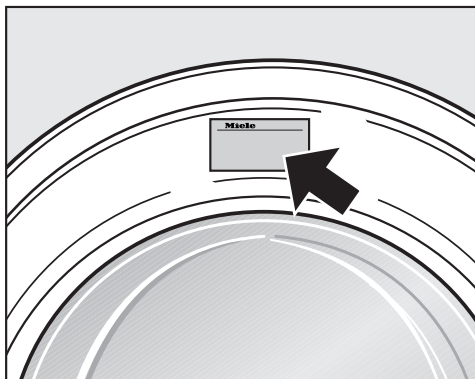

EPREL baza podataka

Od 1. ožujka 2021. sve će se informacije o oznaci potrošnje energije i zahtjevima vezanim za ekološki dizajn pronaći u europskoj bazi podataka proizvoda (EPREL). Baza podataka proizvoda dostupna je na <https://eprel.ec.europa.eu/>. Ovdje će Vas tražiti da unesete oznaku modela.

Oznaku modela pronaći ćete na tipskoj naljepnici.

Miele

Made in xxx

Mod.: XXXxxx

M-Nr.: xxxxxxxx Type: XXxx-X

Nr.:/ xxxxxxxx

Dodatni pribor

Za ovu perilicu rublja možete nabaviti dodatni pribor u Miele specijaliziranoj prodavaonici ili putem Miele servisa.

Ugradnja

Prednja strana

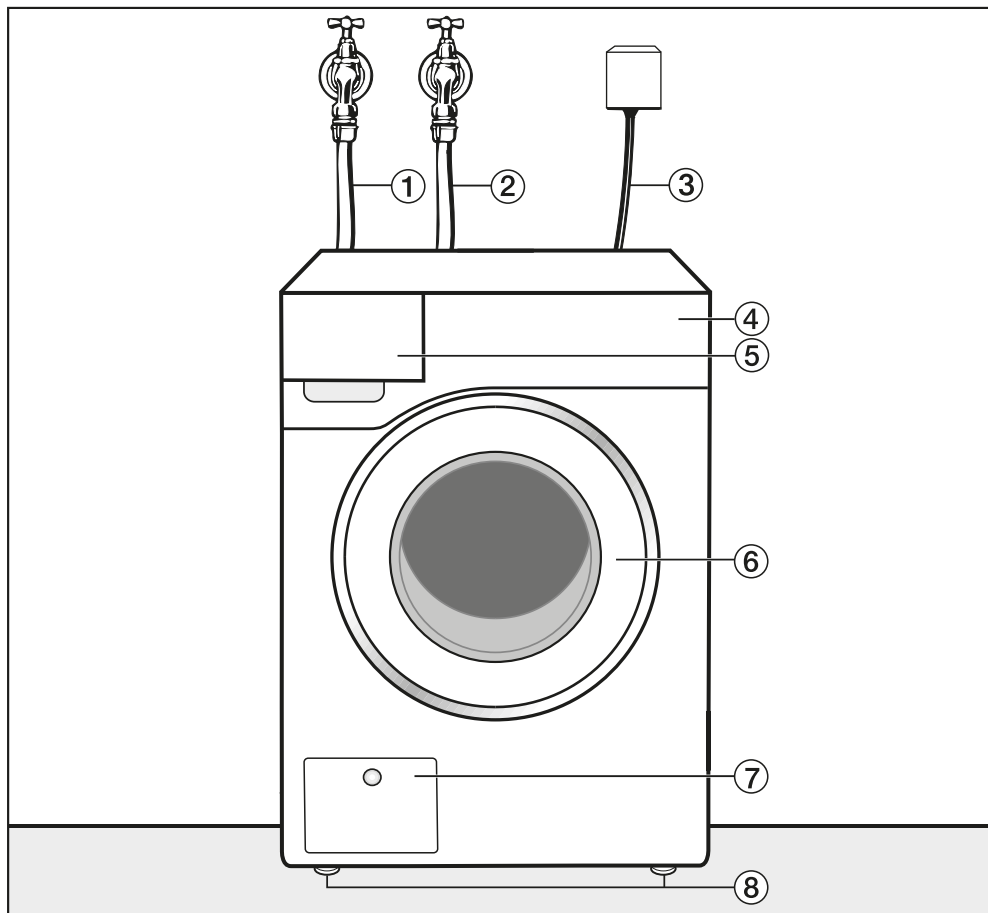

① Dovodno crijevo za hladnu vodu

② Dovodno crijevo za toplu vodu

③ Električni priključak

④ Upravljačka ploča

⑤ Ladica za doziranje sredstva za pranje

⑥ Vrata

⑦ Poklopac filtra za lužinu, pumpe za lužinu, odnosno odvodnog ventila i ručke za otključavanje

⑧ Nožice podesive po visini

Stražnja strana

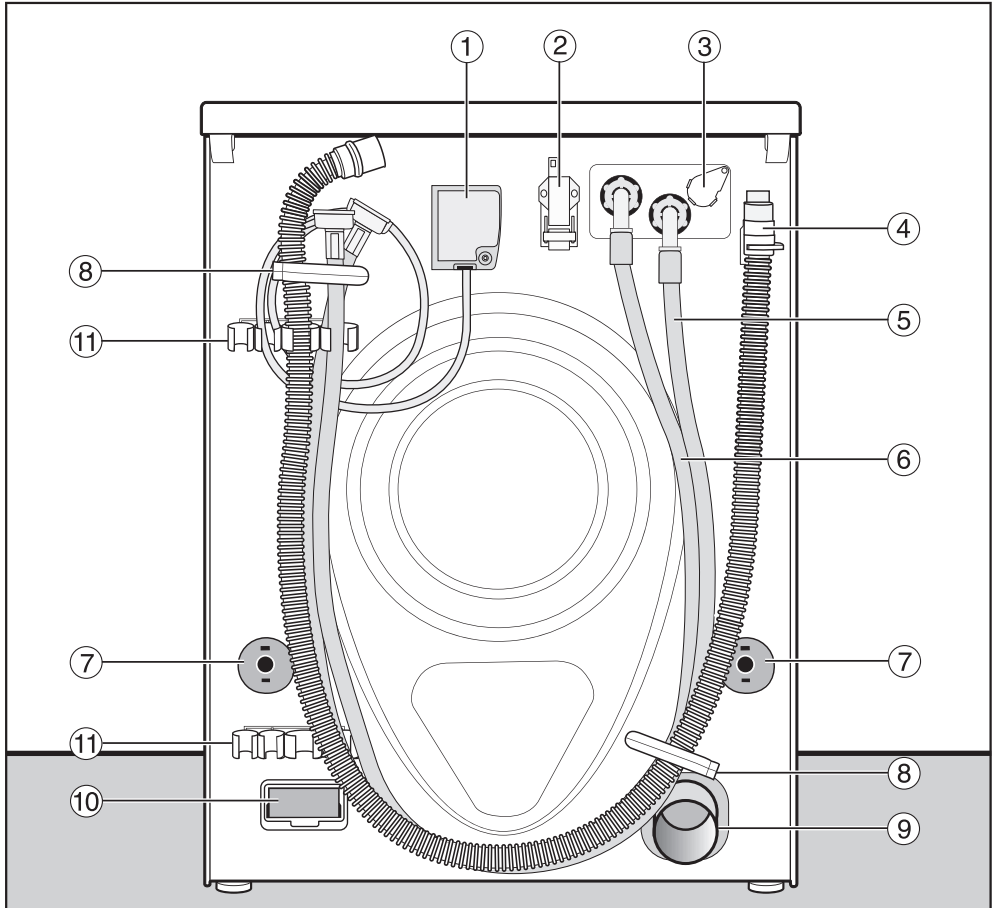

- | | |
|--|--|
| ① Električni priključak | ⑦ Osigurači s transportnim šipkama |
| ② Sučelje za komunikaciju s vanjskim uređajima | ⑧ Transportni držači za crijeva |
| ③ Utičnica za vanjsko doziranje | ⑨ Odvodna cijev (AV varijanta) |
| ④ Odvodno crijevo (LP varijanta) | ⑩ Otvor za modul (za vanjski komunikacijski modul) |
| ⑤ Dovodno crijevo (hladna voda) | ⑪ Držač za izvadene šipke transportnog osiguranja |
| ⑥ Dovodno crijevo (topla voda), ukoliko je postavljeno | |

Ugradnja

Mogućnosti postavljanja

Bočna strana

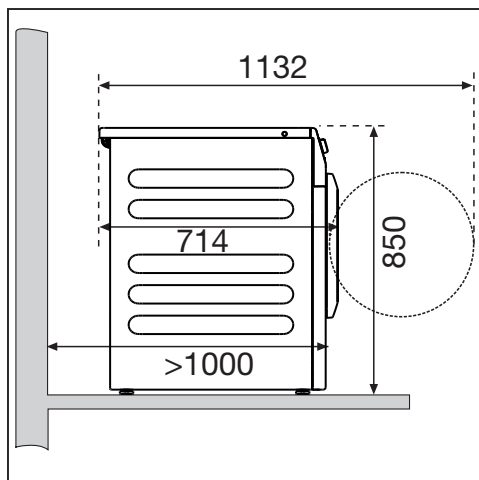

Stup za pranje i sušenje

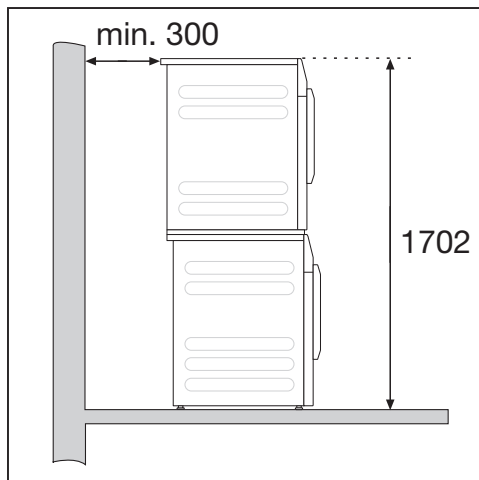

Perilica rublja može se s Miele sušilicom postaviti u stup za pranje i sušenje. U tu svrhu je potreban element za povezivanje (dodatni pribor).

Postavljanje na povišeno postolje

Perilica rublja se može postaviti na čelično (otvoreno ili zatvoreno postolje, Miele dodatni pribor) ili betonsko postolje.

⚠ Opasnost od ozljeda uzrokovanih ne osiguranom perilicom rublja.

Kod postavljanja na povišeno postolje postoji opasnost da perilica rublja tijekom centrifugiranja padne s postolja.

Perilicu rublja osigurajte priloženim okovom za pričvršćenje.

Napomene za postavljanje

Razmaci od zida preporuka su za olakšanje servisnih radova. U slučaju ograničenog prostora za postavljanje uređaj se može gurnuti do zida.

Ova perilica rublja se ne može ugrađivati ispod radnih ploča ili drugih površina.

⚠ Šteta uzrokovana prodiranjem vlage u uređaj.

Vlaga može uzrokovati oštećenja električnih komponenti.

Ne postavljajte uređaj u neposrednu blizinu ili direktno iznad otvorenih podnih odvoda ili otvorenih žljebova za odvod vode.

Transport perilice rublja na mjesto postavljanja

⚠ Opasnost od ozljede zbog pogrešnog transporta.

Ukoliko se perilica rulja prevrne, može doći do ozljeda i štete.

Prilikom transporta perilice rublja pazite na njegovu stabilnost.

Transport perilice rublja s transportnim kolicima

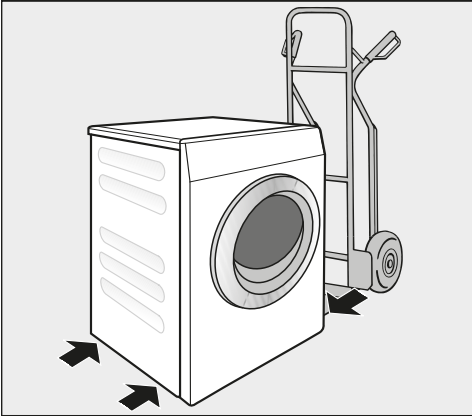

- Perilicu za rublje transportirajte pomoću transportnih kolica samo na lijevoj ili desnoj bočnoj strani.

⚠ Šteta uzrokovana pogrešnom transportom.

Prednja i stražnja stjenka perilice rublja mogu se oštetiti prilikom transporta s kolicima.

Perilicu rublja na kolicima transportirajte uvijek na bočnoj strani.

Prenošenje perilice rublja do mjesta postavljanja

Stražnji poklopac s produženim dijelom ima mogućnost prihvata prilikom transporta.

⚠ Opasnost od ozljede u slučaju ne pričvršćenog poklopca.

Stražnje pričvršćenje na poklopcu može se oštetiti vanjskim utjecajima. Poklopac se pri nošenju može potrgati.

Prije nošenja provjerite je li poklopac s produženim dijelom čvrsto na svom mjestu.

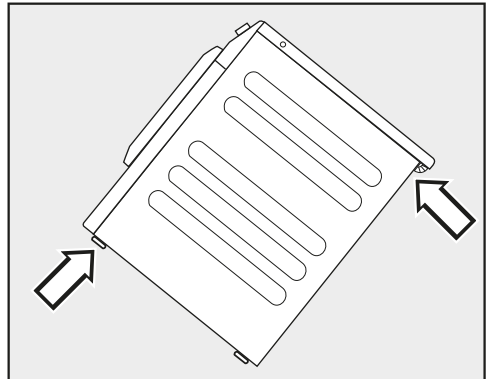

- Perilicu nosite za prednje nožice i za stražnji produženi dio poklopca.

Ugradnja

Površina za postavljanje

Za površinu postavljanja najbolji je izbor betonska ploča. Betonski pod za razliku od poda od drvenih greda ili poda „mekih“ karakteristika rijetko vibrira prilikom centrifugiranja.

- Perilicu rublja postavite okomito i stabilno.
- Perilicu rublja nemojte postavljati na mekane podne površine jer bi tijekom centrifugiranja moglo doći do vibracija.

Kod postavljanja na podnu ploču od drvenih greda:

- Postavite perilicu rublja na ivericu (najmanjih dimenzija 70 x 60 x 3 cm). Ploča treba biti vijcima spojena na što veći broj greda, no ne samo na podne daske.

Savjet: Perilicu rublja postavite u kut prostorije. U uglovima je stabilnost poda najveća.

Demontaža transportnog osiguranja

Uklanjanje lijeve šipke transportnog osiguranja

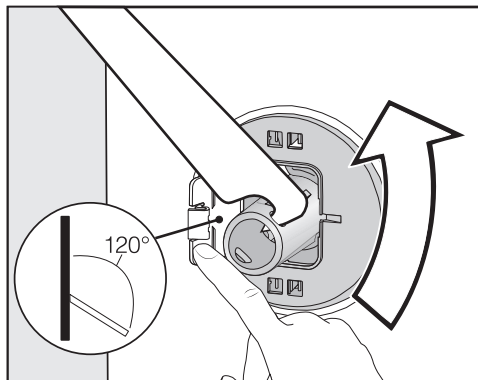

- Pritisnite poklopac prema van te zakrenite šipku transportnog osiguranja priloženim ključem za 90°.

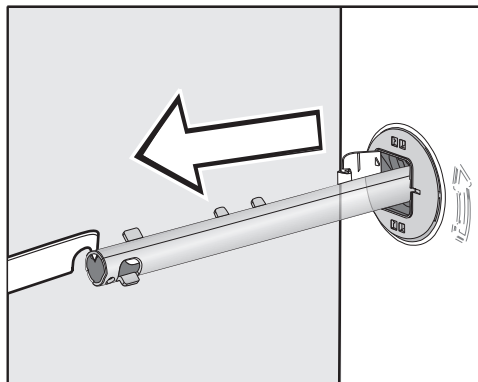

- Izvucite šipku transportnog osiguranja.

Uklanjanje desne šipke transportnog osiguranja

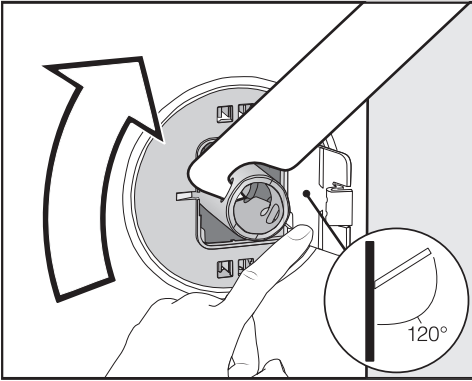

- Pritisnite poklopac prema van te zakrenite šipku transportnog osiguranja priloženim ključem za 90°.

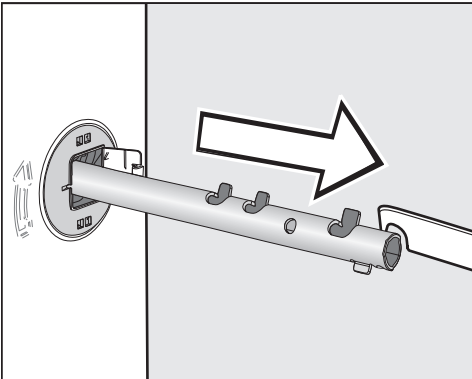

- Izvucite šipku transportnog osiguranja.

Zatvaranje otvora

⚠ Opasnost od ozljeda uzrokovanih oštrim rubovima.

Posežete li u ne zatvorene otvore, postoji opasnost od ozljeda.

Zatvorite otvore nakon vađenja transportnog osiguranja.

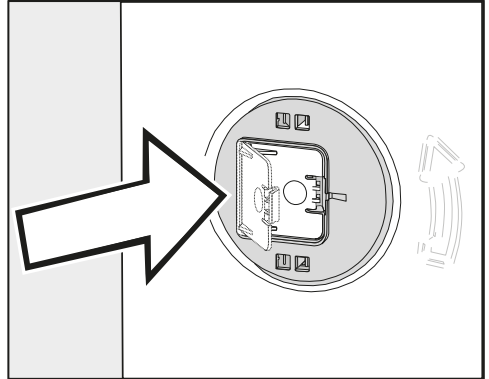

- Čvrsto pritisnite poklopce, dok isti ne uskoče u ležište.

Ugradnja

Učvršćivanje šipki transportnog osiguranja

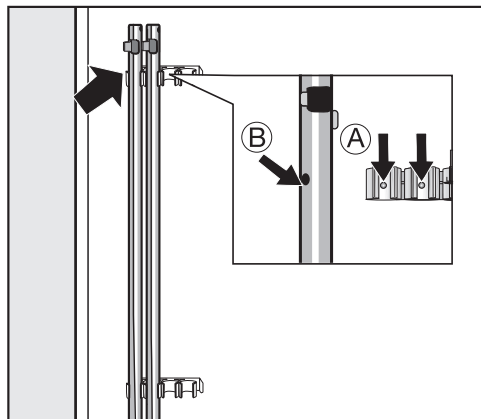

- Šipke transportnog osiguranja učvrstite na stražnjoj strani perilice rublja.

Savjet: Pripazite da se otvori (B) postave na čepove (A).

⚠ Šteta uzrokovana pogrešnom transportom.

Vršite li transport bez transportnog osiguranja perilica se može oštetiti. Sačuvajte transportno osiguranje. Prije transporta perilice rublja (primjerice prilikom selidbe) ponovo ugradite transportno osiguranje.

Montaža transportnog osiguranja

Otvaranje poklopca

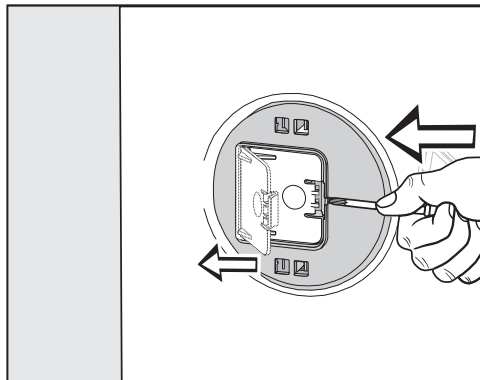

- Šiljastim predmetom, primjerice malim odvijačem, pritisnite o kopčice.

Otvara se poklopac.

Montaža šipki transportnog osiguranja

- Montažu vršite obrnutim redoslijedom od demontaže.

Savjet: Lagano podignite bubanj, kako bi šipke transportnog osiguranja lakše umetnuli.

Uspravljanje perilice rublja

Perilica rublja mora stajati okomito i ravnomjerno na sve četiri nožice kako bi se osigurao pravilan rad.

Nepravilno postavljanje povećava potrošnju vode i energije, a perilica rublja se može i pomicati.

Odvrtanje i fiksiranje nožica

Izravnavanje perilice rublja vrši se pomoću 4 navojne nožice. Pri isporuci su sve četiri nožice zavrnutе.

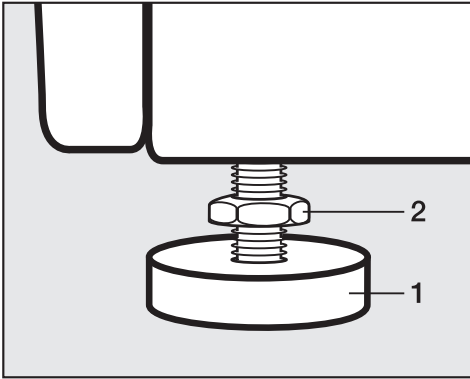

- Priloženim ključem zakrenite protumaticu **2** u smjeru kazaljki na satu. Odvrtite protumaticu **2** zajedno s nožicom **1**.

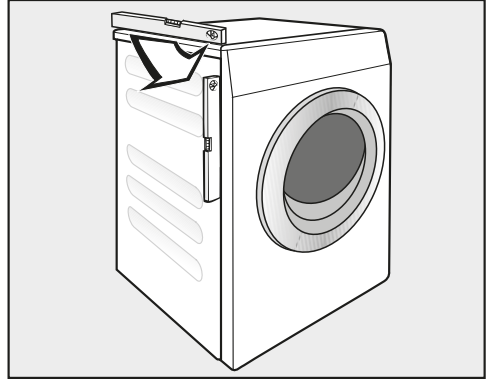

- Pomoću libele provjerite stoji li perilica okomito.
- Obuhvatite nožice **1** klijestima. Protumaticu **2** pomoću ključa ponovo čvrsto zavrtnite prema kućištu.

⚠ Šteta uzrokovana pogrešno postavljenom perilicom.

Ako nožice nisu dobro pričvršćene postoji opasnost od pomicanja perilice.

Na nožicama zavrtnite sve 4 kontra maticе u kućište. Provjerite i nožice koje pri izravnavanju perilice nisu odvrtnе.

Ugradnja

Okov za pričvršćenje postolja

Okov za pričvršćenje sprječava pad perilice rublja s postolja pri radu.

Pričvršćenje pomoću okova za pričvršćenje predviđeno je samo za betonsko postolje. Postolje mora biti ravno i vodoravno. Podloga postolja mora biti otporna na fizička opterećenja.

Prije ugradnje provjerite ispunjava li podnožje minimalnu dimenziju.

Visina: 6 cm
Širina: 60 cm
Dubina: 65 cm

Postavljanje okova za pričvršćenje

 Opasnost od ozljeda uzrokovanih oštrim rubovima.

Okov za pričvršćenje ima oštre rubove. O rubove se možete porezati.

Pažljivo primite okov za pričvršćenje.

Prilikom postavljanja okova za pričvršćenje nosite rukavice.

Prednje nožice uređaja moraju biti izvučene barem 3 mm. Perilica rublja već mora biti uspravljena (pogledajte poglavlje „Ugradnja“, odlomak „Uspostavljanje perilice“)

- Okov za pričvršćenje postavite na prednje nožice uređaja.
- Olovkom označite položaj prednjeg ruba okova za pričvršćenje.
- Ponovo skinite okov za pričvršćenje s nožica uređaja.
- Pažljivo gurnite perilicu rublja sve dok nemate dovoljno mjesta za ugradnju okova za pričvršćenje.

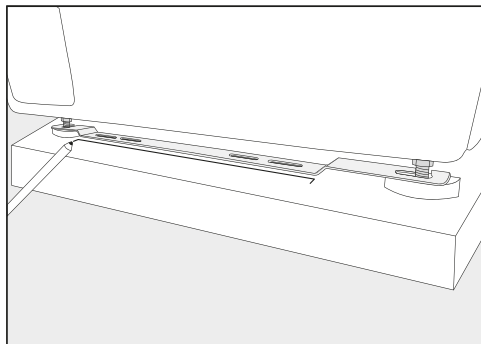

Ugradnja okova za pričvršćenje

- Okov za pričvršćenje položite na postolje na oznaku.
- U sredini obje vanjske uzdužne rupice označite po jednu točku za bušenje.
- Izbušite po 2 rupice (8 mm) dubine oko 55 mm.
- Umetnite tiple u rupice.

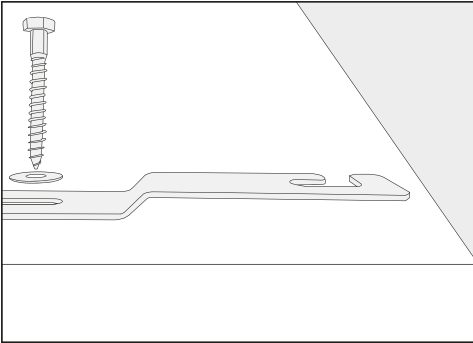

- Okov za pričvršćenje montirajte pomoći šestobridnih vijaka i podložnih pločica.

Nemojte još čvrsto zategnuti vijke, kako bi se okov za pričvršćenje još mogao pomicati u stranu.

Fiksiranje perilice rublja pomoću okova za pričvršćenje

- Perilicu rublja gurnite natrag na montirani okov za pričvršćenje.

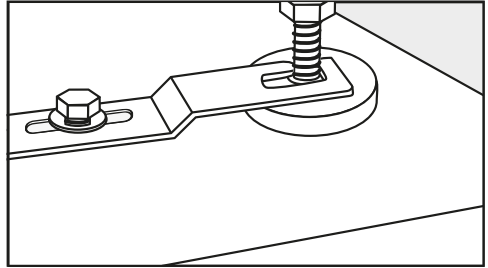

- Umetnite nožice uređaja između podložne pločice i protumatice u otvore okova za pričvršćenje.
- Okov za pričvršćenje gurnite udesno do ruba.
- Ključem čvrsto pritegnite šestobridne vijke.

Perilica rublja je fiksirana u okov za pričvršćenje.

Ugradnja

Vanjske naprave za upravljanje

Za povezivanje s vanjskim sustavima potrebna je dodatna jedinica koja se može naknadno kupiti:

- Komunikacijski modul XCI-Box (primjerice za sustave za doziranje, upravljanje vršnim opterećenjem, sustave za naplatu)
- Komunikacijski adapter XCI-AD (samo za sustave za naplatu)

Sustav za naplatu

Perilica rublja se može opremiti sustavom za naplatu (dodatni pribor).

Reprogramiranje koje je pritom potrebno smije obaviti samo Miele servis ili osoblje iz Miele specijalizirane trgovine.

Iz uređaja za naplatu kovanicama redovito vadite kovanice ili žetone. U protivnom dolazi do zastoja u radu uređaja.

Priključak na vodu

Priključak na hladnu vodu

Perilica se smije spojiti na dovod pitke vode bez nepovratnog ventila jer je napravljena prema važećim DIN normama.

Hidraulični tlak mora iznositi minimalno 100 kPa i ne smije prekoračiti vrijednost od 1.000 kPa. Ako je tlak viši od 1.000 kPa, mora se ugraditi redukcijski ventil.

Za spajanje je potrebna slavina s navojem od ¾". Ako takva slavina nedostaje, perilicu rublja na sustav pitke vode smije priključiti isključivo ovlašteni instalater.

Priključna navojna matica je pod tlakom vodovodne instalacije. Zato nepropusnost provjerite tako da polako otvorite slavinu. Po potrebi ispravite položaj brtve i navoja.

Dovodno crijevo za hladnu vodu nije predviđeno za priključenje na dovod tople vode.

Prelaz na pogon hladnom vodom

Ako perilica nije priključena na toplu vodu, postavke za *Voda za glavno pranje*, *Voda za pretpranje* i *Voda za ispiranje* moraju biti podešene na hladno (pogledajte poglavlje „Korisnička razina“).

- Odvrnite crijevo za toplu vodu.
- Pričvrstite isporučeni slijepi poklopac.

Održavanje

Ako je potrebna zamjena dovodnog crijeva, upotrijebite isključivo originalno crijevo Miele koje ima tlak pucanja preko 7.000 kPa.

Za zaštitu dovodnih ventila jedno sito se nalazi na slobodnom kraju dovodnog crijeva, a drugo u uvodnom nastavku.

Ne smijete ukloniti niti sita za zaštitu od zaprljanja.

Pribor - produžetak crijeva

Kao dodatni pribor mogu se nabaviti crijeva duljine 2,5 ili 4,0 m preko Miele specijalizirane prodavaonice ili servisa.

Priključak na toplu vodu*

Temperatura tople vode ne smije prijeći 70°C.

Kako bi kod rada s toplom vodom potrošnja energije bila što manja, perilicu rublja priključite na dovod tople vode. Zrakasti vodovi (pojedinačni vodovi do generatora za toplu vodu) kod nekontinuirane uporabe uzrokuju rashlađivanje vode koja se nalazi u cjevovodu. Za zagrijavanje lužine tada morate utrošiti više električne energije.

Za priključak na toplu vodu vrijede isti uvjeti kao i za priključak na hladnu vodu.

Dovodno crijevo (toplo – crvene pruge) priključuje se na slavinu.

Nije moguć priključak perilice rublja samo na toplu vodu.

* crijevo za toplu vodu nije ugrađeno kod nekih izvedbi uređaja.

Ugradnja

Prebacivanje na rad s toplom vodom

Ako se perilica treba priključiti na toplu vodu, postavke za *Voda za glavno pranje*, *Voda za pretpranje* i *Voda za ispiranje* mogu se podesiti na *toplo* (pogledajte poglavlje „Razina nadozra“).

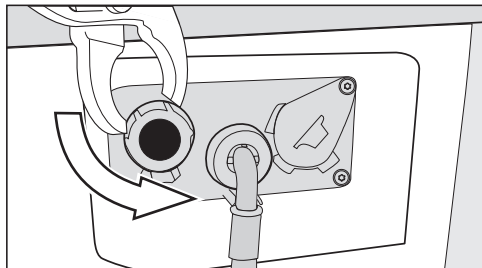

- Otpustite slijepi poklopac s ventila za toplu vodu.
- Zavrnite crijevo za toplu vodu.

Odvod vode

Odvodni ventil

Pražnjenje uređaja odvija se preko odvodnog ventila kojeg pokreće motor. Perilica se preko standardnog kutnog nastavka DN 70 može priključiti na podni odvod na mjestu postavljanja (kanalizacijski slivnik sa zaštitom od neugodnih mirisa).

Odvodna pumpa

Lužina se ispušćava pomoću pumpe s visinom pumpanja 1 m. Kako se ne bi ometao odvod vode, crijevo mora biti postavljeno bez prijeloma. Na završetku crijeva se može postaviti koljeno (pribor).

Mogućnosti odvoda vode

1. Spajanje na plastičnu odvodnu cijev s gumenom brtvom (sifon nije nužan).
2. Spajanje na sifon umivaonika putem plastičnog nastavka.
3. Ispust u podni odvod.

Crijevo se po potrebi može produljiti do 5 m. Pribor se može nabaviti u Miele prodavaonicama ili Miele servisu.

Za visine pumpanja preko 1 m (do 1,6 m maksimalne visine pumpanja) u Miele specijaliziranoj prodavaonici ili servisu može se nabaviti zamjenska pumpa za lužinu.

Električni priključak

Opis se odnosi na perilice rublja s mrežnim utikačem i za perilice rublja bez mrežnog utikača.

Za perilice s mrežnim utikačem vrijedi sljedeće:

- Ova perilica rublja je spremna za spajanje.
- Utikač mora biti uvijek dostupan kako bi se perilica rublja mogla odspojiti od napajanja.

 Šteta uzrokovana pogrešnim priključnim naponom.

Nazivna snaga i jačina osigurača navedeni su na tipskoj naljepnici.

Usporedite podatke sa tipske naljepnice s onima električne mreže.

Priključak se smije izvršiti samo na fiksnu električnu instalaciju izvedenu prema VDE 0100 ili prema nacionalnim i lokalnim propisima.

Ne upotrebljavajte produžni kabel ili višestruke utičnice, kako bi isključili potencijalne izvore opasnosti (npr. opasnost od požara zbog pregrijavanja).

Ako je predviđen fiksni priključak mora se instalirati naprava koja razdvaja sve polove napajanja. Napravom za odvajanje smatraju se dostupne sklopke s otvorom kontakata od većim od 3 mm. Tu se ubrajaju primjerice LS-prekidači (automatske zaštitne sklopke), osigurači i releji (IEC/EN 60947). Takav priključak smije izvršiti samo stručni električar.

Utikač ili sklopka moraju biti dostupni u svakom trenutku.

 Električni udar uzrokovan mrežnim naponom.

Kad se perilica rublja isključi iz mreže, mjesto prekida mora se zaštititi od slučajnog ponovnog uključivanja.

Pazite da se sklopka može blokirati ili da je mjesto prekida u svakom trenutku pod nadzorom.

Novu instalaciju priključka, promjene u instalaciji ili provjeru zaštitnog vodiča kao i utvrđivanje ispravnosti osigurača smije izvršiti samo ovlašteni električar, jer su samo licencirani električari upoznati s propisima koje određuje tvrtka za distribuciju električne energije.

Ako perilicu rublja treba priključiti na neku drugu vrstu napajanja, prilikom priključivanja pazite na plan spajanja. Priključenje vrši ovlašteno stručno osoblje ili Miele servis.

Tehnički podaci

Visina	850 mm
Širina	596 mm
Širina (za uređaje s poklopcem od plemenitog čelika)	605 mm
Dubina	714 mm
Dubina s otvorenim vratima	1.132 mm
Težina	oko 100 kg
Maksimalno opterećenja poda za vrijeme rada	3.000 N
Zapremina	7,0 kg suhog rublja
Priključni napon	Pogledajte tipsku naljepnicu na poleđini uređaja
Priključna vrijednost	Pogledajte tipsku naljepnicu na poleđini uređaja
Osigurač	Pogledajte tipsku naljepnicu na poleđini uređaja
Razina zvučnog tlaka (A) L_{pA} prema EN ISO 11204/11203	< 70 dB re 20 μ Pa
Minimalan tlak vode	100 kPa (1 bar)
Maksimalan tlak vode	1.000 kPa (10 bar)
Duljina dovodnog crijeva	1,55 m
Duljina priključnog kabela	1,80 m
Maksimalna visina pumpanja (odvodna pumpa)	1,00 m
LED diode	Klasa 1
Primijenjene norme za sigurnost proizvoda	prema EN 50571, EN 60335
Dodijeljene ispitne oznake	Pogledajte tipsku naljepnicu
Potrošnja električne energije u stanju isključenosti	0,40 W
Umreženo stanje pripravnosti	0,80 W
Frekvencija WLAN modula	2,4000 GHz – 2,4835 GHz
Maksimalna snaga odašiljanja WLAN modula	< 100 mW

Izjava o sukladnosti

Miele izjavljuje da je ova perilica rublja u skladu s direktivom 2014/53/EU.

Cjelokupni tekst ove izjave o sukladnosti pronaći ćete na internet stranici:

- www.miele.hr pod Proizvodi / Preuzimanje
- www.miele.hr/kucanski-uredaji/zatrazite-informacije-385.htm, pod Servis / Zatražite informacije, unosom naziva proizvoda ili tvorničkog broja

Podaci o potrošnji

		Punjenje	Podaci o potrošnji ²			Preostala vlažnost u %
			Energija u kWh	Voda u litrama	Vrijeme rada h : min	
Pamuk ¹	<60°C	7,0 kg	0,63	42	2:59	44
	<60°C	3,5 kg	0,53	38	2:59	44
	<40°C	3,5 kg	0,41	38	2:59	44
Rublje za iskuhanje/šareno rublje	90°C	7,0 kg	2,00	57	1:11	48
	60°C	7,0 kg	0,98	49	0:59	48
	40°C	7,0 kg	0,55	49	0:59	48
	40°C	3,5 kg	0,50	39	0:49	48
Jednostavno za održavanje	40°C	3,5 kg	0,46	50	0:45	38

Napomena za ispitivačke institute:

¹ Ispitni programi prema EN 60456 i označavanje energije sukladno smjernici 1061/2010

² Podaci o potrošnji kod priključka na hladnu vodu

Vrijednosti potrošnje mogu odstupati od navedenih ovisno o tlaku vode, tvrdoći vode, ulaznoj temperaturi vode, temperaturi prostorije, vrsti rublja, količini rublja, oscilacijama u mrežnom naponu i odabranim dodatnim funkcijama.

Podaci o potrošnji vrijede od 1.3.2021.

Programi	Punjenje kg	Energija kWh	Voda Litra	Vrijeme rada h : min	Temperatura ¹ °C	Preostala vlažnost %	Broj okretaja centrifuge okr/min
ECO 40-60*	7,0	0,60	45	3:19	34	44	1600
	3,5	0,45	38	2:39	31	44	1600
	2,0	0,23	26	2:39	24	44	1600
Rublje za iskuhavanje/ šareno rublje	7,0	0,98	49	0:59	48	48	1600
	7,0	0,20	49	0:59	20	48	1600
Jednostavno za održa- vanje	3,5	0,30	50	0:45	28	38	1200
Brzi program	3,5	0,30	30	0:20	30	60	1400

* Ispitni program u skladu s EU zakonodavstvom za ekološki dizajn 2019/2023 i označavanja energetske učinkovitosti sukladno Odredbi br. 2019/2014

1 Maksimalna postignuta temperatura rublja u glavnom pranju.

Vrijednosti potrošnje mogu odstupati od navedenih ovisno o tlaku vode, tvrdoći vode, ulaznoj temperaturi vode, temperaturi prostorije, vrsti rublja, količini rublja, oscilacijama u mrežnom naponu i odabranim dodatnim funkcijama.

Razina nadzora

Izbornik s postavkama u  razini nadzora zaključan je protiv neželjenog pristupa. Izbornik se može otvoriti pomoću zaporse.

Pristup putem zaporse

Razina nadzora mora se otvoriti pomoću zaporse.

Zaporka je **000** (tvornička postavka).

Promjena zaporse

Možete promijeniti zaporku za pristup razini nadzora, kako biste perilicu rublja zaštitili od neovlaštenog pristupa.

Ako zaporka poslije više nije poznata, morate obavijestiti servis. Servis mora resetirati zaporku.

Zabilježite novu zaporku i čuvajte je na sigurnom.

Otvaranje razine nadzora

- Dodirnite senzorsku tipku .

Simbol  se pojavljuje na zaslonu, ako npr. regulator za odabir programa okrenete na program *Ispumpavanje/centrifugiranje*.

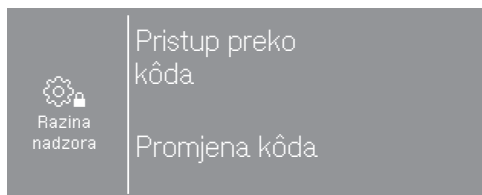

- Odaberite **Pristup preko kôda**.

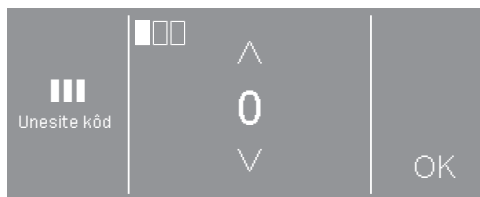

- Unesite pojedinačne brojeke i potvrdite dotične s OK.

Postavke u razini nadzora su otvorene.

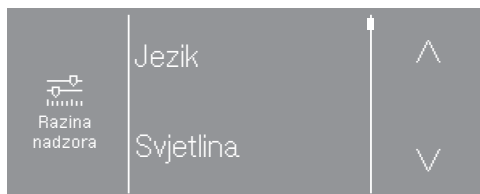

- Odaberite željenu postavku.

Neke postavke su vidljive samo, ako su vanjski uređaji priključeni putem XCI-Box modula.

Napuštanje razine nadzora

- Dodirnite senzorsku tipku  ili isključite perilicu rublja.

Jezik

Na zaslonu se mogu prikazati različiti jezici. Postavljeni korisnički jezik možete odabrati preko podizbornika Jezik.

Za tekući se program korisnički jezik može promijeniti pomoću senzorske tipke .

Svjetlina

Svjetlinu zaslona možete podesiti u koracima po deset u području od 10 % do 100 %.

Tvornička postavka: 70 %

Dnevno vrijeme

Nakon odabira formata vremena možete podesiti sat.

Format prikaza sata

- 24h sata (tvornička postavka)
- 12h sati
- Sat isključen

Podešavanje

- Možete podesiti sat.

Glasnoća sig. završ.

Možete promijeniti glasnoću zvučnog signala za završetak programa.

Podešavanje se vrši u 7 stupnjeva te se ujedno može i isključiti.

Tvornička postavka: isključeno

Glasnoća tona tipki

Možete promijeniti glasnoću zvučnog signala koji se oglašava prilikom pritiska na senzorsku tipku.

Podešavanje se vrši u 7 stupnjeva te se ujedno može i isključiti.

Tvornička postavka: normalno

Glasnoća poz. signala

Razina glasnoće pozdravnog tona, koja se čuje kod uključivanja perilice rublja, može se promijeniti.

Podešavanje se vrši u 7 stupnjeva te se ujedno može i isključiti.

Tvornička postavka: normalno

Zvučni signal greške

Signalni ton, koji se čuje u slučaju greške, može biti uključen ili isključen.

Tvornička postavka: isključeno

Memorija

Perilica rublja pohranjuje zadnje postavke programa pranja (temperatura, broj okretaja i neke opcije) nakon pokretanja programa.

Kod ponovnog odabira programa pranja, perilica rublja prikazuje pohranjene postavke.

Tvornička postavka: isključeno

Razina nadzora

Zaštita od gužvanja

Zaštita od gužvanja smanjuje gužvanje nakon završetka programa.

Bubanj se okreće još do 30 minuta nakon završetka programa. Vrata perilice rublja se mogu otvoriti u svakom trenutku.

Tvornička postavka: uključeno

Hlađenje lužine

Pred kraj glavnog pranja dovodi se voda u bubanj kako bi se lužina rashladila.

Hlađenje lužine provodi se ako su odabrani programi čija je temperatura 70°C i više.

Hlađenje lužine treba uključiti u sljedećim slučajevima:

- kod stavljanja odvodnog crijeva na rub umivaonika kako bi se spriječila opasnost od opekotina.
- u zgradama čije odvodne cijevi nisu sukladne normi DIN 1986.

Tvornička postavka: uključeno

„Prikazi” u stanju isključenosti

Zaslon postaje taman, a tipka *Start/Stop* polako pulsira, zbog štednje energije.

Promjena ove postavke uzrokuje povećanu potrošnju energije.

- isključeno
Zaslon ostaje uključen.
- uključeno nakon 10 min., ne u tekućem prog. (tvornička postavka)
Zaslon ostaje uključen tijekom trajanja programa, ali se zatamnjuje 10 minuta nakon završetka programa.
- uključeno nakon 30 min., ne u tekućem prog.
Zaslon ostaje uključen tijekom trajanja programa, ali se zatamnjuje 30 minuta nakon završetka programa.
- uključeno nakon 10 min.
Zaslon se nakon 10 minuta zatamnjuje.
- uključeno nakon 30 min.
Zaslon se nakon 30 minuta zatamnjuje.

Odgoda početka

Način specificiranja vremena kod odgode početka programa može se promijeniti ili isključiti.

- isključeno
Odgoda početka programa se ne može odabrati.
- Završetak programa (tvornička postavka)
Odgodom početka programa određujete kada program pranja završava.
- Početak programa
Odgodom početka programa određujete kada se pokreće program pranja.
- Vrijeme do početka
S odgodom početka programa utvrđujete, nakon koliko sati će se program pokrenuti.

SmartStart

Mijenja se funkcija senzorske tipke  kad je postavka *SmartGrid* aktivirana i kada je u postavci *Odgoda početka programa* odabrana opcija *Vrijeme do početka*. Na zaslonu se potom prikazuje vremenski period tijekom kojeg se automatski pokreće program pranja: *SmartStart*

Program se pokreće putem vanjskog signala.

Definirani vremenski period može iznositi do 24 sata. Tijekom tog perioda perilica rublja čeka vanjski signal. Ukoliko u definiranom vremenskom periodu signal nije odaslan, po isteku vremena perilica započinje program sušenja.

Naziv programa

Kod odabira standardnih programa može se na zaslonu prikazati naziv programa pranja.

- uključeno (tvornička postavka)
Naziv programa se prikazuje na nekoliko sekundi kod odabira programa, prije pojavljivanja osnovnog izbornika.
- isključeno
Osnovni izbornik se odmah prikazuje.

Vidljivost parametara

Prilikom odabira programa nude se/prikazuju različiti parametri. Vi sami određujete koji parametar ne želite prikazati. Ti se parametri onda ne mogu mijenjati ni prilikom odabira programa.

Tvornička postavka: svi su parametri vidljivi.

Razina nadzora

Voda pretpranje

Može se odabrati vrsta vode za pretpranje.

- Hladna
Za pretpranje ulazi samo hladna voda.
- Topla
Za pretpranje dodatno ulazi topla voda.
Dovod tople vode dozvoljen je samo ako je odabrana temperatura pranja viša od 30°C.

Voda glavno pranje

Može se odabrati vrsta vode za glavno pranje.

- Hladna
Za glavno pranje ulazi samo hladna voda.
- Topla
Za glavno pranje dodatno ulazi topla voda.
Dovod tople vode dozvoljen je samo ako je odabrana temperatura pranja viša od 30°C.

Ako perilica rublja nije priključena na dovod tople vode, trajanje programa se produžuje i ne odgovara prikazanom preostalom vremenu.

Voda prvo ispiranje

Vrsta vode za prvi postupak ispiranja može biti odabrana u nekim programima.

- Hladna (tvornička postavka)
Za prvi postupak ispiranja utječe samo hladna voda.
- Topla
Za prvi postupak ispiranja utječe dodatno topla voda.

Voda zadnje ispiranje

Vrsta vode za zadnji postupak ispiranja može biti odabrana u nekim programima.

- hladna (tvornička postavka)
Za zadnji postupak ispiranja utječe samo hladna voda.
- topla
Za zadnji postupak ispiranja utječe dodatno topla voda (moguće je samo kod programa s izbornom temperaturom od minimalno 60°C).

Niži tlak vode

Ako je tlak vode niži od 100 kPa (1 bar) perilica prekida program s porukom o greški. Provjerite dovod vode.

Ako se tlak vode na mjestu ugradnje ne može povećati, aktivirana postavka onemogućava prekid programa Niži tlak vode.

Tvornička postavka: isključeno

Prepoznavanje napunjenosti

Preko kontakta usisnih kopalja može se očitati, da li su eksterni spremnici za tekuća sredstva za pranje prazni. Kod praznih spremnika na zaslonu se pojavljuje poruka.

- isključeno (tvornička postavka)
Senziranje praznog stanja je isključeno.
- zatvarač
Usisna koplja imaju zatvorni (uklopni) kontakt.
- otvarač
Usisna koplja imaju otvorni (isklopni) kontakt.

Ranije upozorenje brojačem

Interni brojač dojavljuje, da je eksterni dozirni spremnik skoro prazan. Odgovarajući brojač se mora zatim resetirati.

Razina rub. za isk./šareno

U programu *Rublje za iskuhavanje/šareno rublje* može se povisiti razina vode za glavno pranje.

- + 0 mmVS (tvornička postavka)
- + 10 mmWS
- + 20 mmWS
- + 30 mmWS

Razina Jednost. za održavanje

U programu *Jednostavno za održavanje* može se povisiti razina vode za glavno pranje.

- + 0 mmVS (tvornička postavka)
- + 10 mmWS
- + 20 mmWS
- + 30 mmWS

Temp. pretpranje rub. za isk./šar.

U programu *Rublje za iskuhavanje/šareno rublje* može se odabrati temperatura pretpranja.

- 30°C (tvornička postavka)
- 35°C
- 40°C
- 45°C

Razina nadzora

Vrijeme pranja pretpranje

U programu *Rublje za iskuhavanje/šareno rublje* može se produžiti vrijeme pranja za pretpranje.

- + 0 min (tvornička postavka)
- + 6 min
- + 9 min
- + 12 min

Vrijeme pranja rub. za isk./šar.

U programu *Rublje za iskuhavanje/šareno rublje* može se produžiti vrijeme pranja za glavno pranje.

- + 0 min (tvornička postavka)
- + 10 min
- + 20 min
- + 30 min
- + 40 min

Vrijeme pranja Jednost. za odr.

U programu *Jednostavno za održavanje* može se produžiti vrijeme glavnog pranja.

- + 0 min (tvornička postavka)
- + 5 min
- + 10 min
- + 15 min
- + 20 min

Predispiranje rub. za isk./šar.

U programu *Rublje za iskuhavanje/šareno rublje* može se aktivirati predispiranje rublja.

Tvornička postavka: isključeno

Predispiranje Jednost. za odr.

U programu *Jednostavno za održavanje* može se aktivirati predispiranje rublja.

Tvornička postavka: isključeno

Pretp. r. za isk./ šareno/Jed. odr.

U programima *Rublje za iskuhavanje/šareno rublje* i *Jednostavno za održavanje* možete odabrati hoće li pretpranje biti trajno uključeno ili se može odabrati pri odabiru programa.

Tvornička postavka: Odabir izbornika

Ispiranje rub. za iskuhav./šareno

U programu *Rublje za iskuhavanje/šareno rublje* može se promijeniti broj ispiranja.

- 1 ispiranje
- 2 ispiranja (tvornička postavka)
- 3 ciklusa pranja
- 4 ciklusa pranja
- 5 ciklusa pranja

Ispiranje Jednost. za odr.

U programu *Jednostavno za održavanje* može se promijeniti broj ispiranja.

- 2 ispiranja (tvornička postavka)
- 3 ispiranja
- 4 ispiranja

Dezinfekcijsko ispiranje

U programima dezinfekcije s izbornom temperaturom od najmanje 60°C možete aktivirati dodatna ispiranja.

Ispire se s vrućom vodom. Produžuje se vrijeme trajanja programa.

Po završetku programa rublje može biti vruće na opip.

Budite oprezni kod vađenja rublja.

Tvornička postavka: isključeno

Programski paketi

Odabir programa se može proširiti aktiviranjem pojedinačnih programa iz programskih paketa ciljnih grupa.

Dotični odabrani programi iz programskih paketa prikazuju se pod *Posebni programi* ☆.

- Sport
- Outdoor
- Wellness/frizerski saloni
- Hotel
- Kućanski tekstil
- Radna odjeća
- Dezinfekcija

Nakon odabira programskih paketa aktiviraju se pojedini programi s popisa. Aktivirani programi označeni su okvirom. Na kraju se odabir mora potvrditi.

Razina nadzora

Kôd za program za dezinfekciju

Kako bi se prekinuo program dezinfekcije, mora se unijeti zaporka. Zaporka se može mijenjati.

Zaporka glasi: 0 0 0

Savjet: Ako promijenite zaporku, zabilježite novu.

Smanjenje temperature

Kako bi se spriječilo prijevremeno vrenje lužine za pranje u područjima na velikoj nadmorskoj visini, može se smanjiti temperatura lužine.

Tvornička postavka: isključeno

Automatika količine

Perilica rublja je opremljena automatičkom za određivanje količine rublja. Razine vode i vremena izvođenja programa prilagođeni su u nekim programima količini punjenja. Ako je automatika za količinu isključena, uvijek se izvodi program za maksimalno punjenje.

Tvornička postavka: uključeno

CapDosing

Možete odabrati, hoće li CapDosing biti prikazan na popisu *Ostali odabiri*.

Tvornička postavka: uključeno

Predglaćanje

Možete odabrati, hoće li Predglaćanje biti prikazan na popisu *Dodatne opcije*.

Tvornička postavka: uključeno

Higijena

Program Higijena uređaja se prikazuje u popisu *Posebni programi*.

Ako se koristio program s manje od 60°C, po završetku programa se na zaslonu pojavljuje nalog za pokretanjem programa Higijena uređaja.

Tvornička postavka: isključeno

Automatsko doziranje

Automatsko doziranje putem eksternog dozirnog sustava može biti aktivirano

Tvornička postavka: isključeno

Vrijednost podešavanja za doziranje 1–6

Kako bi se moglo reagirati na trajanje nastalih tolerancija u sustavu pumpe, količina doziranja (ml/min) se za pumpe može korigirati.

Vrijednost kalibriranja može se smanjiti u 3 stupnja ili se može povisiti u 3 stupnja.

Vrijednost kalibriranja povećava se ili smanjuje jednom, dva puta ili tri puta sukladno odabranom stupnju.

Vrijednost kalibriranja i vrijednost podešavanja servisna služba mora unijeti u podatke za doziru pumpu.

Odabir KOM modula

Ova perilica rublja opremljena je integriranim WLAN modulom. Perilica rublja također može biti opremljena eksternim modulom.

- isključeno (tvornička postavka)
- interni modul

Koristi se interni WLAN-Modul.

- eksterni modul

XKM-modul ili RS232-modul je utaknut u otvor modula.

Razina nadzora

Raspoloživost Miele digitalnih proizvoda

Korištenje digitalnih Miele proizvoda ovisi o raspoloživosti usluga u Vašoj državi.

Pojedine usluge nisu raspoložive u svakoj državi.

Informacije o raspoloživosti možete pronaći na internet stranici www.miele.com.

WLAN/LAN

Upravljanje umrežavanjem Vaše perilice rublja.

- Podešavanje

Ova se poruka prikazuje samo kada perilica rublja još nije povezana s WLAN mrežom.

- Deaktiviranje (vidljivo samo ako je mreža aktivirana).

Mreža ostaje podešena, WLAN-funkcija je isključena.

- Aktiviranje (vidljivo ako je mreža deaktivirana).

WLAN funkcija se ponovno uključuje.

- Status povezivanja (vidljivo ako je mreža aktivirana)

- kvaliteta WLAN prijama
- naziv mreže
- IP adresa

- Novo namještanje (vidljivo, kad je namješteno).

Resetirajte postavke WLAN prijave (mreža), kako bi odmah mogli provesti novo namještanje.

- Resetiranje (vidljivo, kad je namješteno)

Mreža više nije namještena. Kako bi ponovno mogli koristiti mrežu, morate provesti novi postupak povezivanja.

- WLAN je isključena.
- Veza prema WLAN-u vraćena je na tvorničke postavke.

Podešavanje WLAN-a

Moguće su 2 metoda povezivanja.

WPS

- Unutar 2 minute na svojem usmjerivaču aktivirajte „WPS“ funkciju.

Savjet: Postupak morate ponoviti ako po isteku timeout vremena još nije uspostavljena veza.

Soft-AP

- Unutar 10 minuta na svojem pametnom uređaju s Miele aplikacijom aktivirajte smart funkciju.

Savjet: Aplikacija će Vas voditi kroz daljnje korake.

Vrijeme mreže

Datum i vrijeme možete sinkronizirati putem mreže.

- isključeno

Datum i vrijeme ne možete sinkronizirati putem mreže.

- kao Master

Uređaji su povezani bez internetske veze. Uređaj je deklariran kao Master i šalje podatke na *Slave* uređaje.

- kao Slave

Uređaji su povezani s internetskom vezom. Svi uređaji su podešeni na *Slave*. Podatci se sinkroniziraju s internetom.

Vanjsko zaklj. programa

Upravljačka jedinica pruža mogućnost blokade programa. Blokada se vrši vanjskim sustavom preko KOM sučelja.

Tvornička postavka: isključeno

Signal vršnog opterećenja

Isključenje u slučaju vršnog opterećenja omogućava povezivanje perilice rublja u sustav upravljanja energijom. Ako je signal registriran, grijanje perilice rublja se privremeno isključuje. Perilica rublja se smije koristiti u sustavu isključivanja u slučaju vršnog opterećenja, ako je isti povezan s perilicom putem Miele XCI-Box-a.

- nema funkcije (tvornička postavka)
- Vršno opterećenje s 230 V
- Vršno opterećenje s 0 V

Sprječav. vršnog opt.

Isključivanje u slučaju vršnog opterećenja se može spriječiti kod programa za dezinfekciju. Ako je signal registriran, grijanje perilice rublja se ne isključuje.

Tvornička postavka: isključeno

Remote

Komunikacija pogonskih podataka perilice (primjerice poruke o greški ili napomene) vrši se eksterno.

Tvornička postavka: uključeno

Razina nadzora

RemoteUpdate

Pomoću RemoteUpdate možete ažurirati softver svoje perilice rublja.

RemoteUpdate je tvornički uključen.

Ukoliko niste instalirali RemoteUpdate, svoju perilicu rublja možete upotrebljavati kao i obično. Preporuka tvrtke Miele je da ipak instalirate RemoteUpdate.

Tijek ažuriranja putem RemoteUpdate funkcije

Ukoliko Vaša perilica rublja na raspolaganju ima RemoteUpdate, ista se prikazuje u otvorenoj korisničkoj razini.

Možete odabrati želite li RemoteUpdate pokrenuti odmah ili kasnije. Ukoliko ste odabrali „pokrenuti kasnije“, upit će uslijediti nakon ponovnog uključivanja perilice rublja.

RemoteUpdate može trajati nekoliko minuta.

Prilikom RemoteUpdate treba paziti na sljedeće:

- Ukoliko niste dobili poruku, RemoteUpdate nije na raspolaganju.
- Instalirani RemoteUpdate ne možete poništiti.
- Perilicu rublja nemojte isključivati tijekom RemoteUpdate. RemoteUpdate će se u suprotnom prekinuti i neće se instalirati.

SmartGrid

Postavkom SmartGrid svoju perilicu rublja možete integrirati u sustav upravljanja energijom u zgradi.

Tvornička postavka: isključeno

Izmjenična struja

Prikaz preostalog vremena ovisi o mrežnom priključku. Kod 1-faznog priključka postavka mora biti namještena na *ne*.

Tvornička postavka: da

Grijanje

Grijanje se može isključiti i zaobići termičku zaštitu. Dodatno se deaktivira nadzor greške grijanja.

Tvornička postavka: uključeno

Pravne informacije

[Licence otvoren. koda](#)

Ovdje možete vidjeti informacije.

Autorska prava i licence za softver za rukovanje i upravljanje

Za rukovanje i upravljanje uređajem Miele koristi svoj ili softver drugog proizvođača, koji ne spada pod takozvanu Open Source licencu. Autorska prava ovog softvera/komponenti softvera su zaštićena. Poštujte i pridržavajte se autorskih ovlaštenja tvrtke Miele i drugih.

Nadalje, u predmetnom uređaju su sadržane komponente softvera, koje se prosljeđuju pod Open Source uvjetima. Sadržane Open Source komponente uz pripadajuća pravima zaštićena autorska prava, kopije pojedinih važećih uvjeta licenci kao i eventualno ostale informacije možete u uređaju opozvati pod točkom izbornika Postavke | parametri uređaja | Pravne informacije | Open Source licence. Tamo iskazano reguliranje jamstva i garancije Open Source uvjeta licenci vrijedi samo u odnosu s pojedinim vlasnicima prava.

Uređaj za naplatu

Obratite se Miele servisnoj službi ako imate želju za naknadnom promjenom.

Za priključak uređaja za naplatu potrebna je dodatna jedinica XCI-AD ili XCI-Box.

Postavke za uređaj za naplatu

Uređaj za naplatu treba biti priključen.

- Nema uređaja za naplatu
Sljedeće postavke će biti preskočene i prvo puštanje u pogon može biti završeno.
- Programski način rada
Korištenje se odvija s uređajem za naplatu kovanicama: korisnici kupuju program.
- Vremenski način rada
Korištenje se odvija s brojiлом vremena na kovanice: korisnici kupuju vremenski upravljani program.
- KOM modul
Uporaba se odvija sa centralnim upravljanjem.

Razina nadzora

Povratni signal na uređaju za naplatu

Postavka povratnog dojavnog signala uređaja za naplatu kovanicama.

- Tvornička postavka: isključeno
- Završetak programa
Povratni dojavni signal nastupa po završetku programa.
- Otpuštanje tipke Start
Povratni dojavni signal nastupa nakon otpuštanja tipke Start.
- Početak i završetak programa
Povratni dojavni signal nastupa na početku i po završetku programa.
- Program se odvija
Povratni dojavni signal nastupa trajno od početka do završetka programa.

Zaključavanje naplate

Kako bi se spriječila manipulacija, može se u programskom načinu rada podesiti zaključavanje programa. Ako se nakon provedenog zaključavanja otvore vrata perilice rublja, slijedi prekid programa uz gubitak kovanice.

Kako biste omogućili naknadno dodavanje rublja, možete promijeniti vrijeme zaključavanja.

- Isključeno
- odmah nakon pokretanja programa
- 1 minutu nakon pokretanja programa
- 2 minute nakon pokretanja programa
- 3 minute nakon pokretanja programa (tvornička postavka)
- 4 minute nakon pokretanja programa
- 5 minuta nakon pokretanja programa

Besplatni programi

U načinu rada s kovanicama možete odrediti, može li se program Ispumpavanje/Centrifuga koristiti besplatno.

Tvornička postavka: isključeno

Brisanje signala naplate

„Signal za plaćeno“ u načinu rada s kovanicama može ostati zadržan do završetka programa ili biti odbačen nakon 5 minuta bez pokretanja programa.

Tvornička postavka: isključeno

Vrijeme nadzora kontakta

U načinu rada s kovanicama može se podesiti vremenski interval prijama za signal plaćanja, koji mora minimalno postojati.

- Tvornička postavka: kratki

Za uređaje za naplatu, kod kojih padajuća kovanica stvara impuls za plaćanje.

- Dugi

Za centralna upravljanja na bazi 230 V.

Miele trgovina i servis d.o.o.
Buzinski prilaz 32
10 010 Zagreb
Telefon: 01 6689 000
Faks: 01 6689 090
Servis: 01 6689 010
E-mail: info@miele.hr
www.miele.hr



Miele & Cie. KG
Carl-Miele-Straße 29, 33332 Gütersloh, Njemačka

PWM 507

hr-HR

M.-Nr. 11 775 940 / 02